

Насосы консольного типа NKW

Технические характеристики

По вопросам продаж и поддержки обращайтесь:

Алматы (727)345-47-04
Ангарск (3955)60-70-56
Архангельск (8182)63-90-72
Астрахань (8512)99-46-04
Барнаул (3852)73-04-60
Белгород (4722)40-23-64
Благовещенск (4162)22-76-07
Брянск (4832)59-03-52
Владивосток (423)249-28-31
Владикавказ (8672)28-90-48
Владимир (4922)49-43-18
Волгоград (844)278-03-48
Вологда (8172)26-41-59
Воронеж (473)204-51-73
Екатеринбург (343)384-55-89

Иваново (4932)77-34-06
Ижевск (3412)26-03-58
Иркутск (395)279-98-46
Казань (843)206-01-48
Калининград (4012)72-03-81
Калуга (4842)92-23-67
Кемерово (3842)65-04-62
Киров (8332)68-02-04
Коломна (4966)23-41-49
Кострома (4942)77-07-48
Краснодар (861)203-40-90
Красноярск (391)204-63-61
Курск (4712)77-13-04
Курган (3522)50-90-47
Липецк (4742)52-20-81

Магнитогорск (3519)55-03-13
Москва (495)268-04-70
Мурманск (8152)59-64-93
Набережные Челны (8552)20-53-41
Нижний Новгород (831)429-08-12
Новокузнецк (3843)20-46-81
Ноябрьск (3496)41-32-12
Новосибирск (383)227-86-73
Омск (3812)21-46-40
Орел (4862)44-53-42
Оренбург (3532)37-68-04
Пенза (8412)22-31-16
Петрозаводск (8142)55-98-37
Псков (8112)59-10-37
Пермь (342)205-81-47

Ростов-на-Дону (863)308-18-15
Рязань (4912)46-61-64
Самара (846)206-03-16
Санкт-Петербург (812)309-46-40
Саратов (845)249-38-78
Севастополь (8692)22-31-93
Саранск (8342)22-96-24
Симферополь (3652)67-13-56
Смоленск (4812)29-41-54
Сочи (862)225-72-31
Ставрополь (8652)20-65-13
Сургут (3462)77-98-35
Сыктывкар (8212)25-95-17
Тамбов (4752)50-40-97
Тверь (4822)63-31-35

Тольятти (8482)63-91-07
Томск (3822)98-41-53
Тула (4872)33-79-87
Тюмень (3452)66-21-18
Ульяновск (8422)24-23-59
Улан-Удэ (3012)59-97-51
Уфа (347)229-48-12
Хабаровск (4212)92-98-04
Чебоксары (8352)28-53-07
Челябинск (351)202-03-61
Череповец (8202)49-02-64
Чита (3022)38-34-83
Якутск (4112)23-90-97
Ярославль (4852)69-52-93

Россия +7(495)268-04-70

Казахстан +(727)345-47-04

Беларусь +(375)257-127-884

Узбекистан +998(71)205-18-59

Киргизия +996(312)96-26-47

эл.почта: wxe@nt-rt.ru || сайт: <https://wellmix.nt-rt.ru/>

СОДЕРЖАНИЕ

Общие сведения	4	NKW 150-125-315/2	34
Области применения	4	NKW 200-150-200/2	35
Модельный ряд	5	NKW 200-150-250/2	36
Расшифровка обозначения	6	NKW 200-150-315/2	37
Условия эксплуатации	6	NKW 80-65-160/4	38
Электродвигатель	8	NKW 80-65-200/4	39
Подбор насосов	8	NKW 80-65-250/4	40
Рабочая точка насоса	8	NKW 80-65-315/4	41
КПД	10	NKW 100-80-160/4	42
NKW 65-50-125/2	12	NKW 100-80-200/4	43
NKW 65-50-160/2	13	NKW 100-80-250/4	44
NKW 65-50-200/2	14	NKW 100-80-315/4	45
NKW 65-50-250/2	15	NKW 100-80-400/4	46
NKW 65-50-315/2	16	NKW 125-100-160/4	47
NKW 80-65-125/2	17	NKW 125-100-200/4	48
NKW 80-65-160/2	18	NKW 125-100-250/4	49
NKW 80-65-200/2	19	NKW 125-100-315/4	50
NKW 80-65-250/2	20	NKW 125-100-400/4	51
NKW 80-65-315/2	21	NKW 150-125-200/4	52
NKW 100-80-125/2	22	NKW 150-125-250/4	53
NKW 100-80-160/2	23	NKW 150-125-315/4	54
NKW 100-80-200/2	24	NKW 150-125-400/4	55
NKW 100-80-250/2	25	NKW 200-150-200/4	56
NKW 100-80-315/2	26	NKW 200-150-250/4	57
NKW 125-100-160/2	27	NKW 200-150-315/4	58
NKW 125-100-200/2	28	NKW 200-150-400/4	59
NKW 125-100-250/2	29	NKW 250-200-250/4	60
NKW 125-100-315/2	30	NKW 250-200-315/4	61
NKW 150-125-200/2	31	NKW 250-200-400/4	62
NKW 150-125-250/2	32	NKW 300-250-315/4	63
NKW 150-125-250H/2	33	NKW 300-250-400/4	64

Общие сведения

NKW – серия насосов консольного типа.

Насосы NKW - это центробежные одноступенчатые несамовсасывающие насосы с осевым всасывающим и радиальным напорным патрубками. Соединение с трубопроводами фланцевого типа.

Размеры и номинальные характеристики соответствуют стандарту EN 733.

Перекачиваемая среда – чистая вода и жидкости, химически не агрессивные к материалам насоса. Температура перекачиваемой жидкости от -10 °C до +120 °C.

Серия NKW включает в себя насосы с 2-полюсным и с 4-полюсным электродвигателями. Производительность насосов с 2-полюсным электродвигателем достигает 1000 м³/ч, максимальный напор – 164 м. Производительность насосов с 4-полюсным электродвигателем достигает 1500 м³/ч и напора 72 м.

Области применения

- системы повышения давления в коммунальном водоснабжении
- системы повышения давления в производственных зданиях
- системы водоподготовки
- системы пожаротушения
- перекачивание жидкости в системах отопления, кондиционирования, вентиляции
- системы орошения
- циркуляция в климатических системах

Модельный ряд

Насосы с 2-полюсным электродвигателем

Табл. 1

Параметр	Модель					
	65-50	80-65	100-80	125-100	150-125	200-150
Номинальный расход, м ³ /ч	52-81	75-153	77-200	144-305	235-520	500-760
Номинальный напор, м	12-140	14-127	14-130	28-131	34-123	41-110
Температура перекачиваемой жидкости, °С	-10...+120					
Максимальный КПД, %	56-78	67-79	70-80	76-80	76-79	75-80
Максимальное давление, бар	20					
Мощность эл/двигателя, кВт	2,2-30,0	4,0-90,0	4,0-110,0	15,0-160,0	45,0-200,0	75,0-315,0
Фланец всасывающего патрубка, DN	65	80	100	125	150	200
Фланец напорного патрубка, DN	50	65	80	100	125	150

Насосы с 4-полюсным электродвигателем

Табл. 2

Параметр	Модель						
	80-65	100-80	125-100	150-125	200-150	250-200	300-250
Номинальный расход, м ³ /ч	45-81	73-145	70-184	120-325	290-500	560-730	850-1200
Номинальный напор, м	5-34	5-49	5-56	10-54	11-58	17-50	25-57
Температура перекачиваемой жидкости, °С	-10...+120						
Максимальный КПД, %	68-73	72-79	68-78	76-81	74-81	80-83	79-83
Максимальное давление, бар	16						
Мощность эл/двигателя, кВт	1,1-15,0	1,5-37,0	2,2-55,0	5,5-90,0	11,0-132,0	37,0-180,0	90,0-250,0
Фланец всасывающего патрубка, DN	80	100	125	150	200	250	300
Фланец напорного патрубка, DN	65	80	100	125	150	200	250

Расшифровка обозначения

Пример обозначения: **NKW 80-65-250-22,0/2-380-G-BQQE**

	NKW	80	-65	-250	-22,0	/2	-380	- G	BQQE
Консольный одноступенчатый насос									
Номинальный диаметр всасывающего патрубка (DN)									
Номинальный диаметр напорного патрубка (DN)									
Номинальный диаметр рабочего колеса, мм Н - низконапорное рабочее колесо									
Номинальная мощность двигателя, кВт									
Количество полюсов электродвигателя									
Напряжение питания электродвигателя, В									
G - материал рабочего колеса: чугун									
Код типа торцевого уплотнения и резиновых деталей В – сильфонного типа Q – карбид кремния E – EPDM									

Условия эксплуатации

Насос не предназначен для установки в условиях воздействия агрессивных и взрывоопасных сред. Относительная влажность воздуха не должна превышать 95%, температура окружающей среды должна находиться в диапазоне от -10 °C до +50 °C.

Если температура окружающей среды превышает рекомендованную максимальную температуру, или высота над уровнем моря значительна, то эксплуатировать электродвигатель в режиме полной нагрузки не рекомендуется по причине недостаточного охлаждения. В таких случаях необходимо использовать электродвигатель большей мощности.

Конструкция

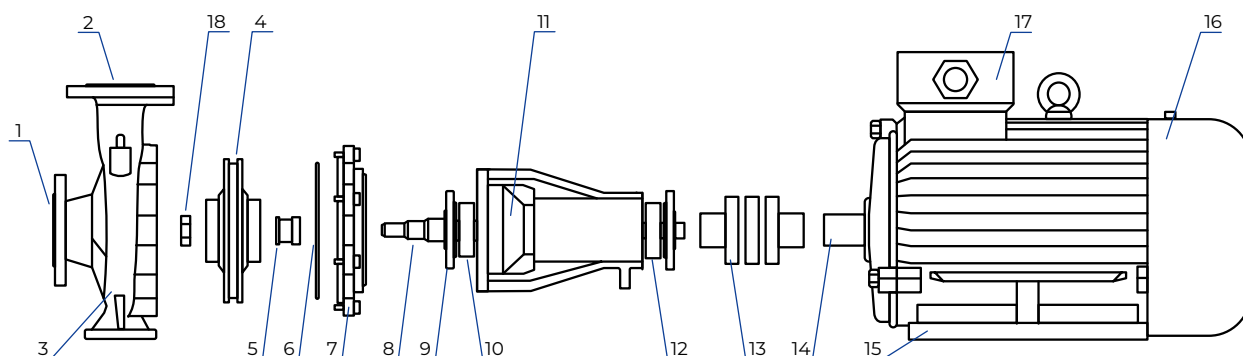

№ Деталь

- 1 Фланец всасывающего патрубка
- 2 Фланец напорного патрубка
- 3 Корпус насоса
- 4 Рабочее колесо
- 5 Торцевое уплотнение
- 6 Уплотнительное кольцо
- 7 Крышка корпуса насоса
- 8 Вал насоса
- 9 Крышка подшипника
- 10 Подшипник
- 11 Корпус подшипникового узла
- 12 Подшипник
- 13 Муфта соединительная
- 14 Вал двигателя
- 15 Электродвигатель
- 16 Кожух вентилятора элетродвигателя
- 17 Клеммная коробка
- 18 Гайка рабочего колеса

Электродвигатель

Насосы NKW оснащаются стандартными электродвигателями закрытого типа с вентиляторным охлаждением. Частота вращения составляет 2900 об/мин (2-полюсные) или 1450 об/мин (4-полюсные). Мощность 2-полюсных двигателей составляет от 1,5 до 315 кВт, мощность 4-полюсных двигателей - от 1,1 до 250 кВт.

Питание электродвигателя осуществляется от сети с напряжением 380В и частотой 50 Гц. Степень пыле- и влаго-защиты: IP55, класс F.

Подбор насосов

При подборе насоса необходимо учитывать следующие данные:

- требуемые расход и давление;
- потери давления из-за перепада высот (H_{geo});
- потери на трение в трубопроводе (H_{ff});
- КПД в рабочей точке;
- значение NPSH.

Рабочая точка насоса

Исходя из значений необходимых расхода и напора, можно выбрать подходящую линейку насосов из серии NKW по табл.1 и табл.2 (стр. 5). Модель насоса из подходящей линейки выбирается на основе графиков характеристик, приведённых в разделе «Диаграммы характеристик и технические данные».

Рис. 4. Пример графиков напор-расход, мощность, КПД, NPSH

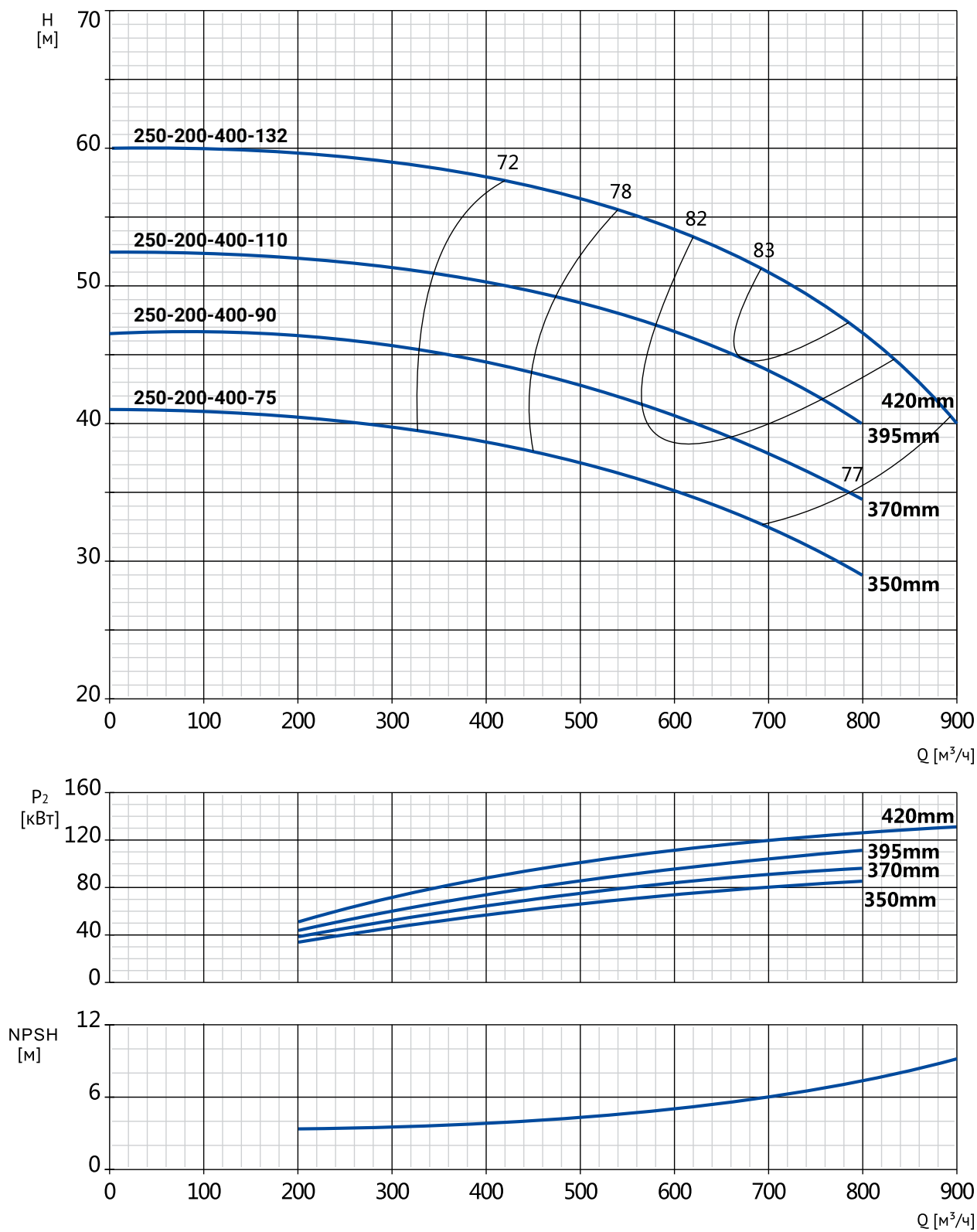

КПД

При выборе насоса необходимо стремиться к тому, чтобы выбранный насос работал в режиме максимального КПД. Перед определением КПД необходимо определить схему работы насоса.

Если предполагается схема работы насоса при постоянном расходе, то следует выбирать такой насос, у которого КПД в данной точке наиболее близок к максимальному.

Если же предполагается схема работы насоса с изменяющимися характеристиками или в условиях переменного водопотребления, то необходимо выбирать такой насос, у которого наибольший КПД достигается в пределах рабочего диапазона, в котором насос эксплуатируется большую часть своего рабочего времени.

Если типоразмер насоса выбран на основании максимального расхода, то важно, чтобы рабочая точка всегда находилась справа на характеристике КПД (η) для того, чтобы поддерживать КПД на высоком уровне при падении расхода.

Давление на входе в насос и максимальное давление.

Максимальное давление складывается из давления работы насоса при нулевой подаче (на закрытую задвижку) и давления на входе насоса. Максимальное давление не должно превышать значения, указанного в табл. 1 и табл. 2.

Расчёт минимального давления на входе в насос – NPSH

Расчёт входного давления «Н» рекомендуется в следующих ситуациях:

- при высокой температуре жидкости;
- когда фактический расход значительно превышает расчетный;
- когда всасывающий трубопровод имеет большую протяженность;
- когда существует значительное сопротивление на входе (фильтры, клапаны и т.п.);
- при низком давлении в системе.

Чтобы избежать кавитации убедитесь, что давление на входе в насос больше минимально допустимого.

Максимальная глубина всасывания «Н» в метрах может быть рассчитана следующим образом:

$H = P_b \times 10,2 - NPSH - H_f - H_v - H_s$, где

P_b – барометрическое давление, бар

(на уровне моря барометрическое давление может быть принято равным 1 бар)

$NPSH$ – параметр насоса, характеризующий всасывающую способность, м (может быть получен по кривой NPSH при максимальном расходе насоса)

H_f – потери на трение во всасывающей трубе, м

H_v – давление насыщенных паров жидкости, м

(может быть получено по таблице давления насыщенных паров, которое зависит от температуры жидкости)

H_s – запас (минимум 0,5 м столба жидкости), м

Если в результате расчётов значение «Н» получилось положительным, то необходимо, чтобы давление на входе в насос было не ниже данного значения.

Если значение «Н» получилось отрицательным, то необходимо чтобы разрежение на входе в насос было не более рассчитанного значения.



ДИАГРАММЫ ХАРАКТЕРИСТИК И ТЕХНИЧЕСКИЕ ДАННЫЕ

ДИАГРАММЫ ХАРАКТЕРИСТИК И ТЕХНИЧЕСКИЕ ДАННЫЕ

NKW 65-50-125/2

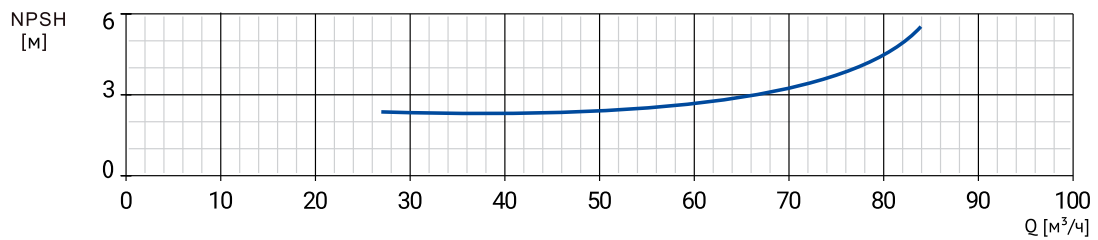
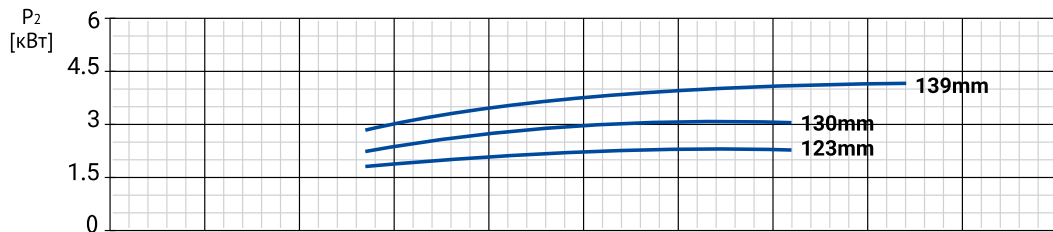
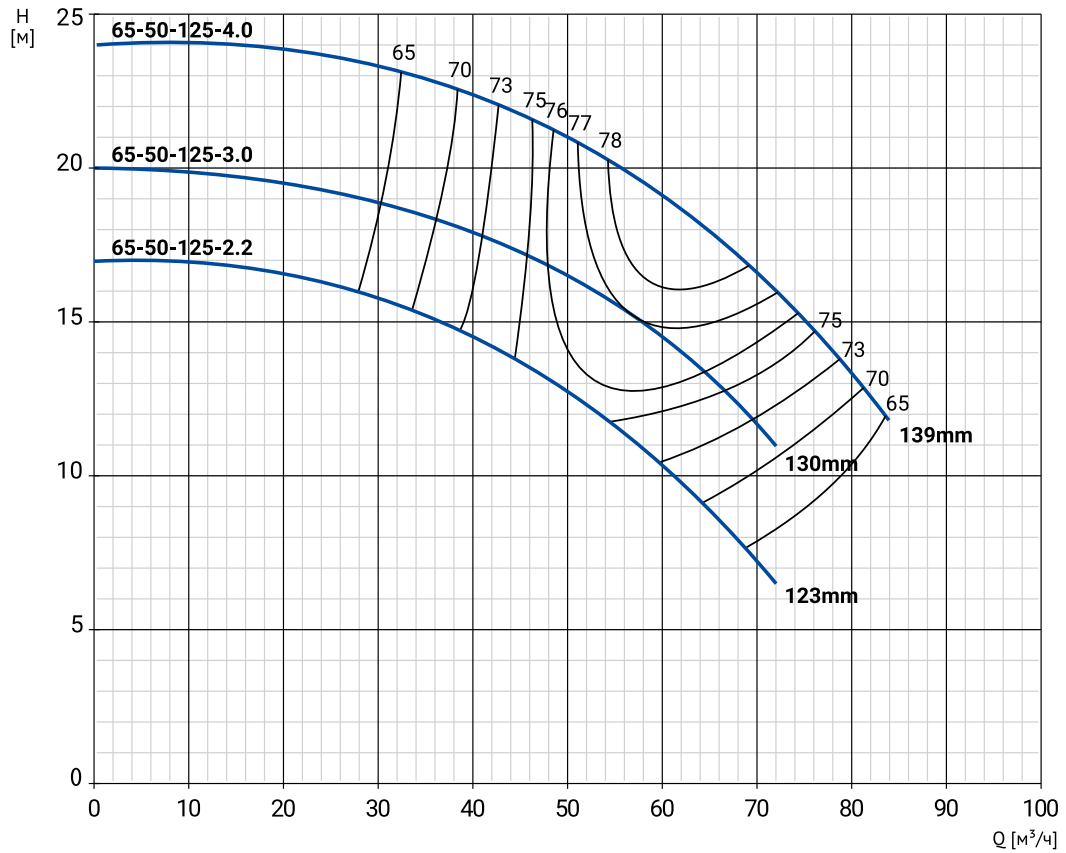

Модель	Артикул	Р, кВт	Сила тока, А	Qном, м ³ /ч	Н ном, м
NKW 65-50-125-2,2/2	26069999	2,2	4,7	52	12
NKW 65-50-125-3/2	26069998	3	6,2	56	15,5
NKW 65-50-125-4/2	26069997	4	8	61	18,7

ДИАГРАММЫ ХАРАКТЕРИСТИК И ТЕХНИЧЕСКИЕ ДАННЫЕ

NKW 65-50-160/2

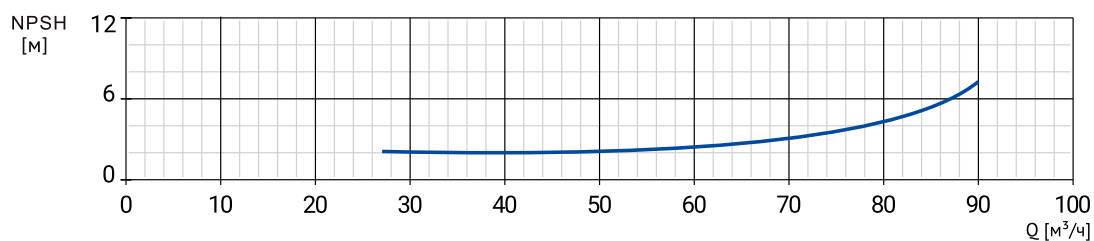
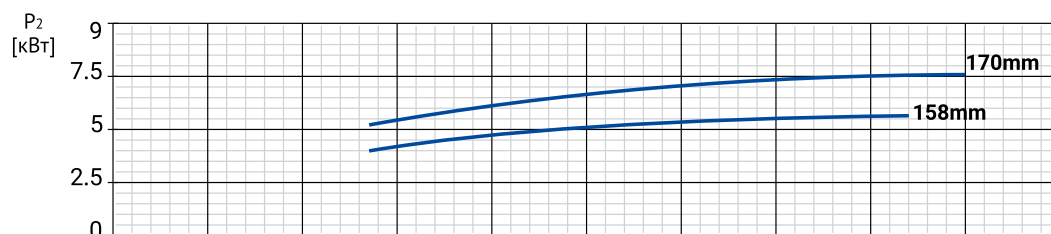
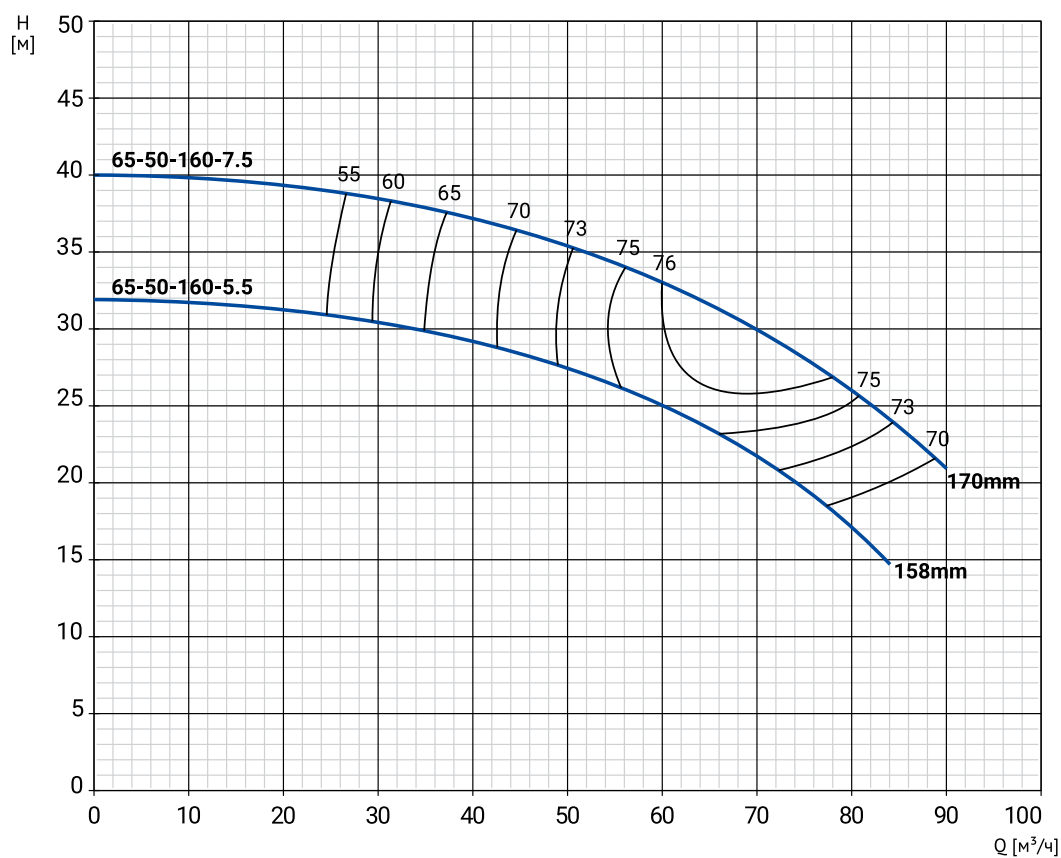

Модель	Артикул	Р, кВт	Сила тока, А	Q _{ном} , м³/ч	Н ном, м
NKW 65-50-160-5,5/2	26069996	5,5	10,9	60	25
NKW 65-50-160-7,5/2	26069995	7,5	14,5	68	30,5

NKW 65-50-200/2

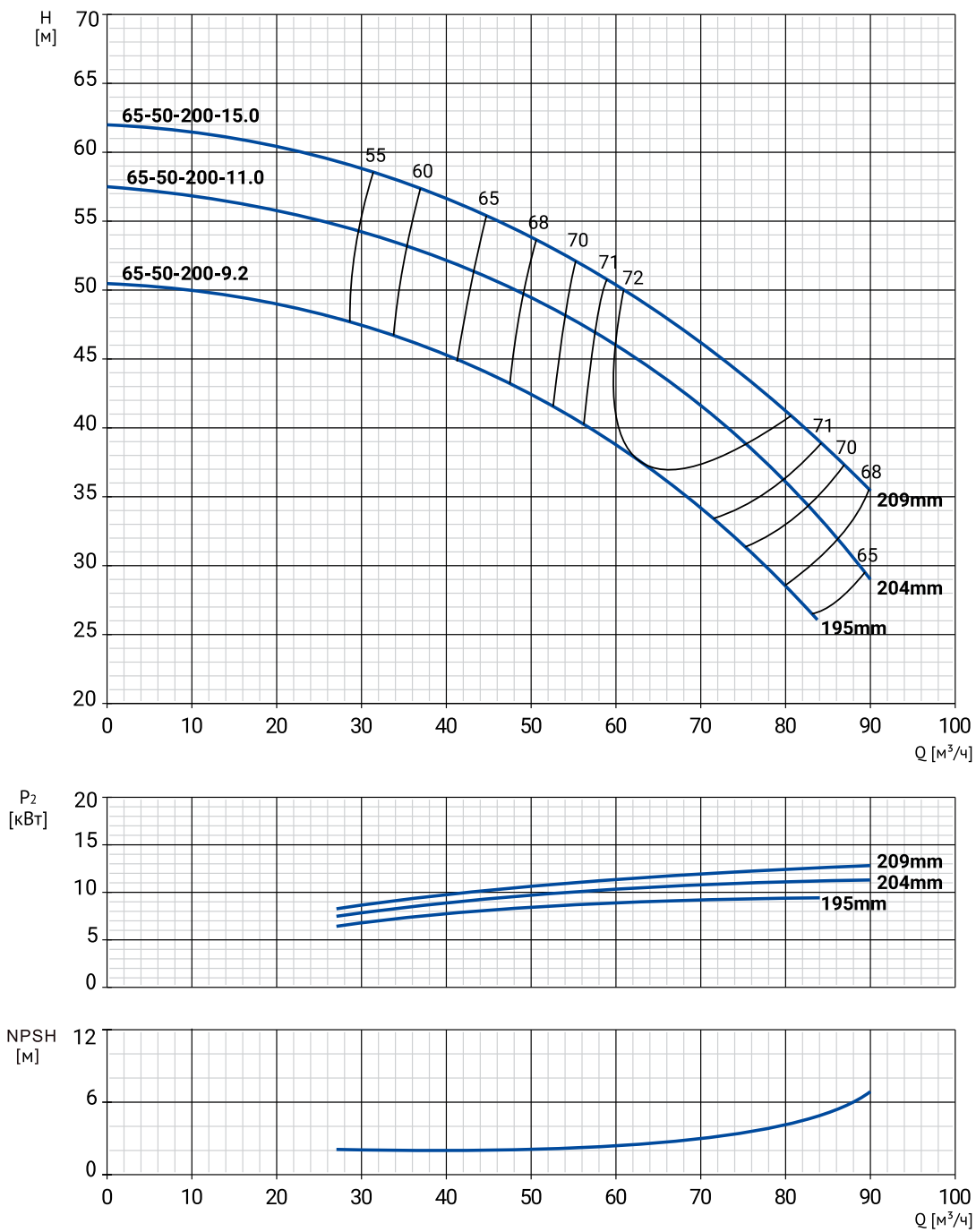

Модель	Артикул	Р, кВт	Сила тока, А	Qном, м ³ /ч	Н ном, м
NKW 65-50-200-9,2/2	26069994	9,2	17,3	61	38
NKW 65-50-200-11/2	26069993	11	21	60	46
NKW 65-50-200-15/2	26069992	15	28,4	61	49,5

ДИАГРАММЫ ХАРАКТЕРИСТИК И ТЕХНИЧЕСКИЕ ДАННЫЕ

NKW 65-50-250/2

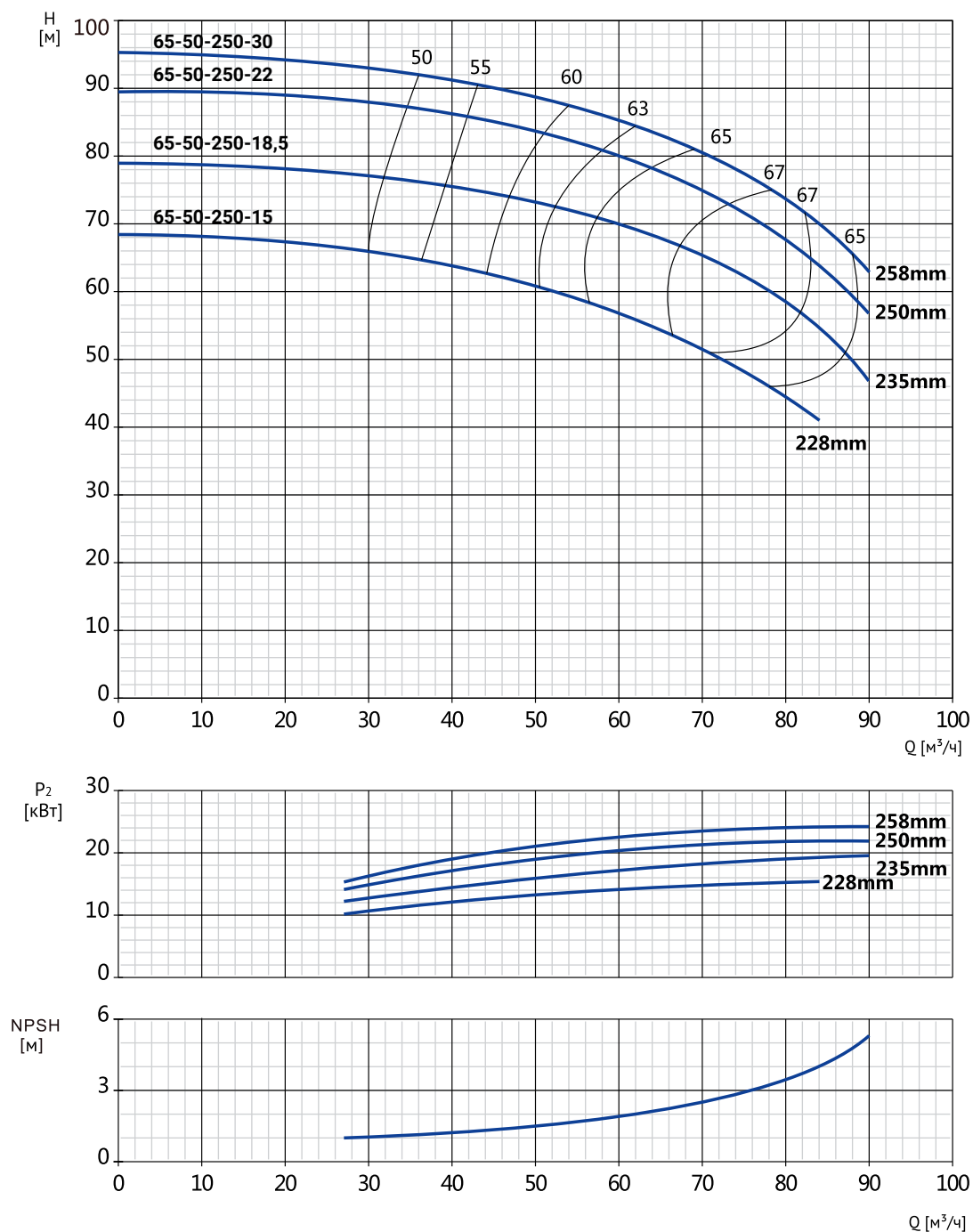

Модель	Артикул	Р, кВт	Сила тока, А	Qном, м ³ /ч	Н ном, м
NKW 65-50-250-15/2	26069991	15	28,4	63	52
NKW 65-50-250-18,5/2	26069990	18,5	34,7	71	62
NKW 65-50-250-22/2	26069989	22	41,1	78	69
NKW 65-50-250-30/2	26069988	30	55,7	80	74

ДИАГРАММЫ ХАРАКТЕРИСТИК И ТЕХНИЧЕСКИЕ ДАННЫЕ

NKW 65-50-315/2

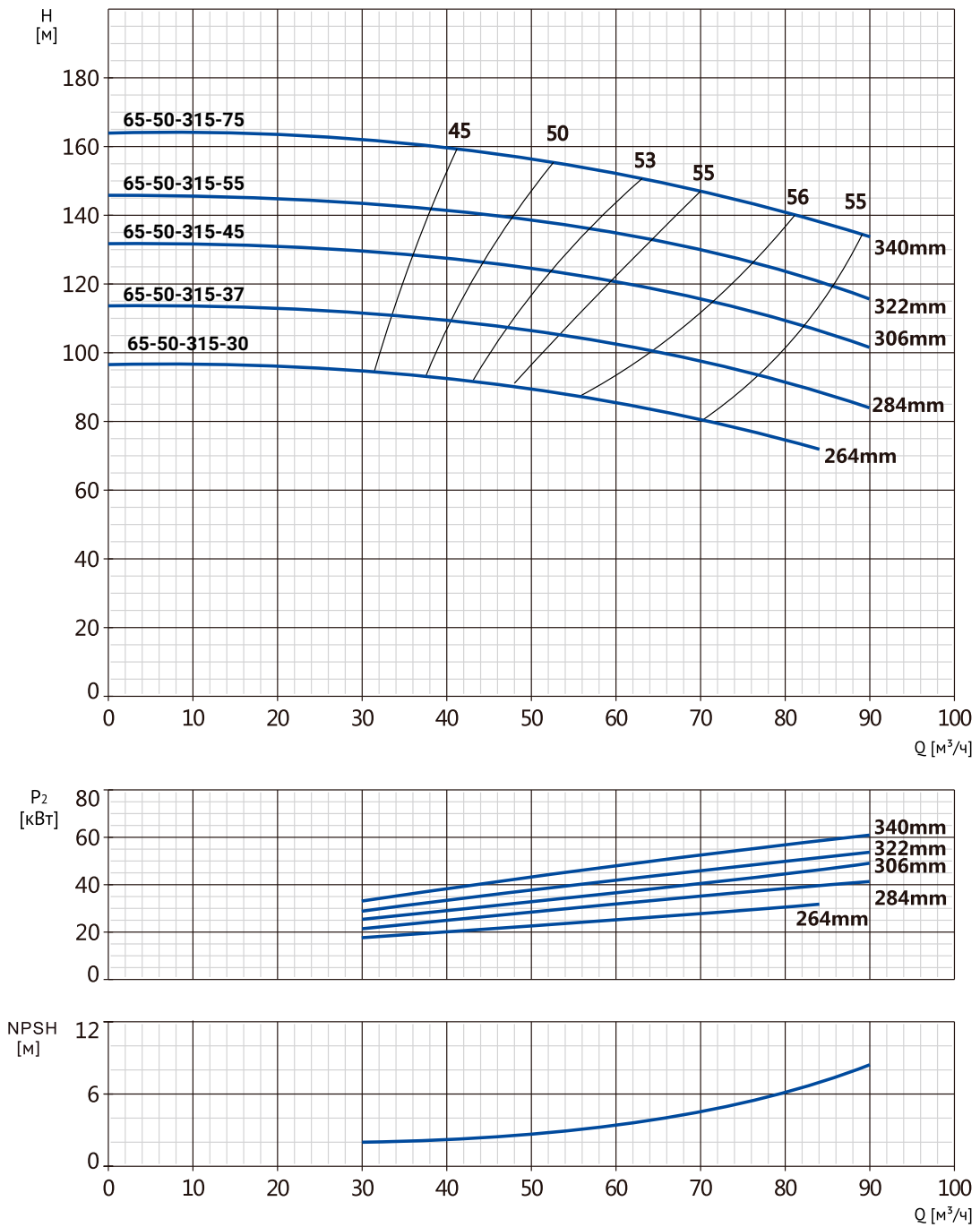

Модель	Артикул	Р, кВт	Сила тока, А	Q _{ном} , м ³ /ч	Н ном, м
NKW 65-50-315-30/2	26069987	30	55,7	56	87
NKW 65-50-315-37/2	26069986	37	68,3	64	100
NKW 65-50-315-45/2	26069985	45	82,7	72	115
NKW 65-50-315-55/2	26069984	55	98,5	76	126
NKW 65-50-315-75/2	26069983	75	134	81	140

ДИАГРАММЫ ХАРАКТЕРИСТИК И ТЕХНИЧЕСКИЕ ДАННЫЕ

NKW 80-65-125/2

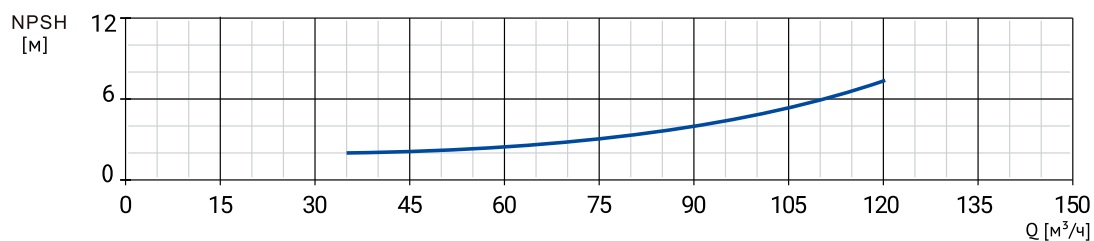
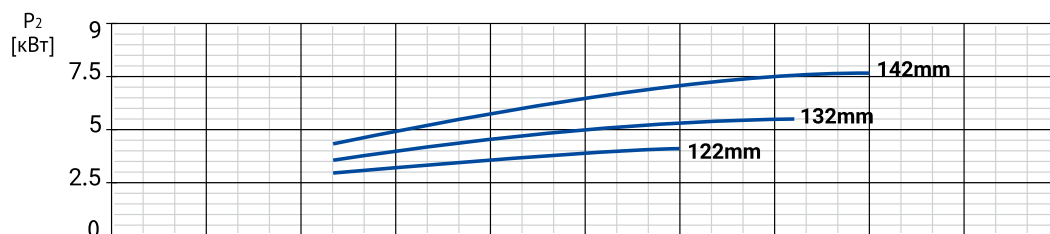
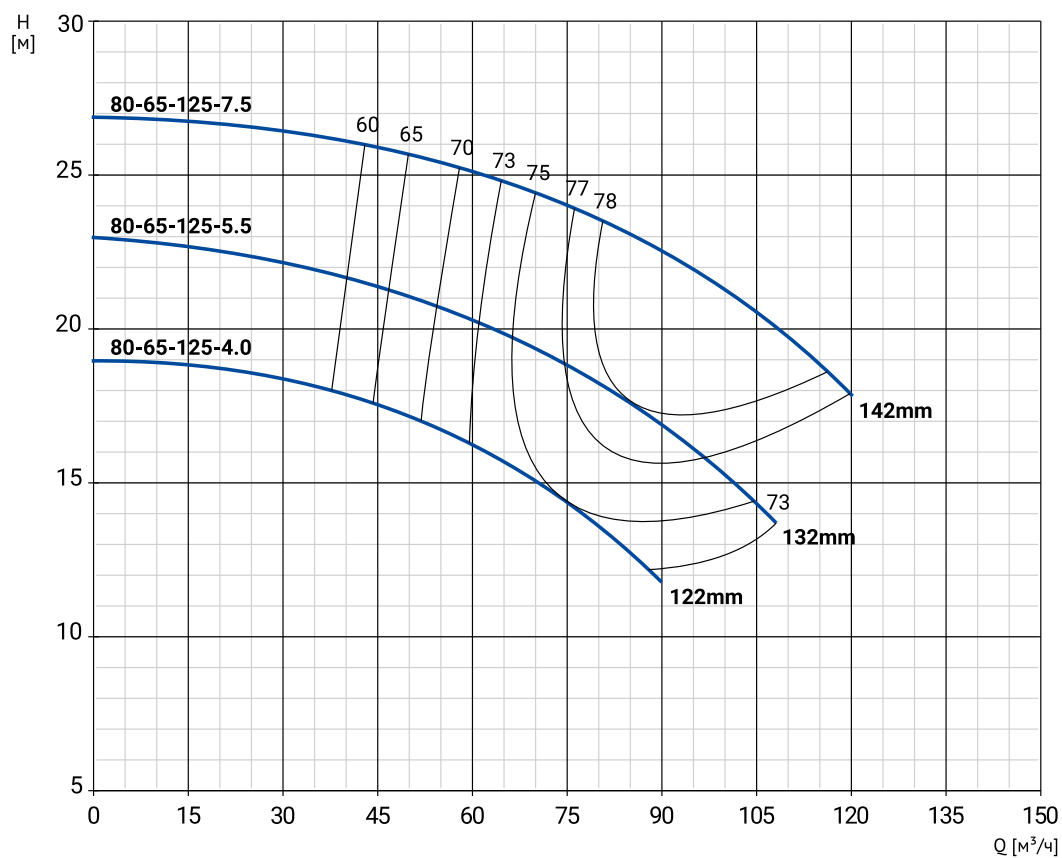

Модель	Артикул	Р, кВт	Сила тока, А	Q _{ном} , м³/ч	Н ном, м
NKW 80-65-125-4/2	26069982	4	8	75	14,5
NKW 80-65-125-5,5/2	26069981	5,5	10,9	75	18,9
NKW 80-65-125-7,5/2	26069980	7,5	14,5	100	21,5

ДИАГРАММЫ ХАРАКТЕРИСТИК И ТЕХНИЧЕСКИЕ ДАННЫЕ

NKW 80-65-160/2

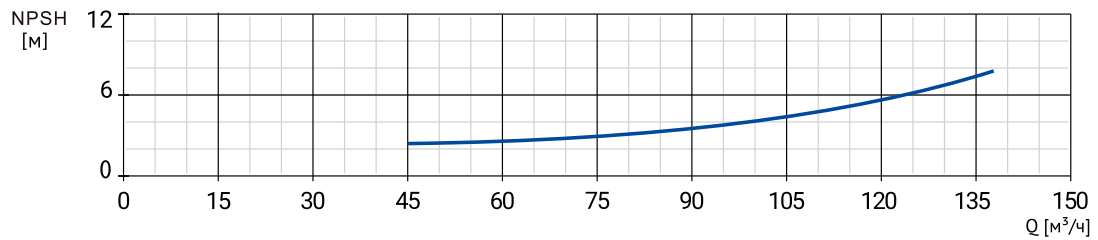
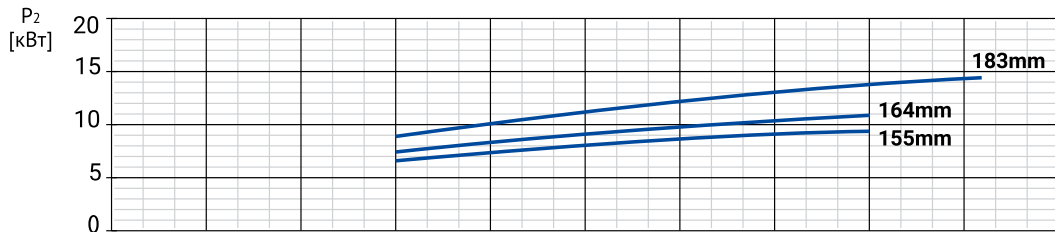
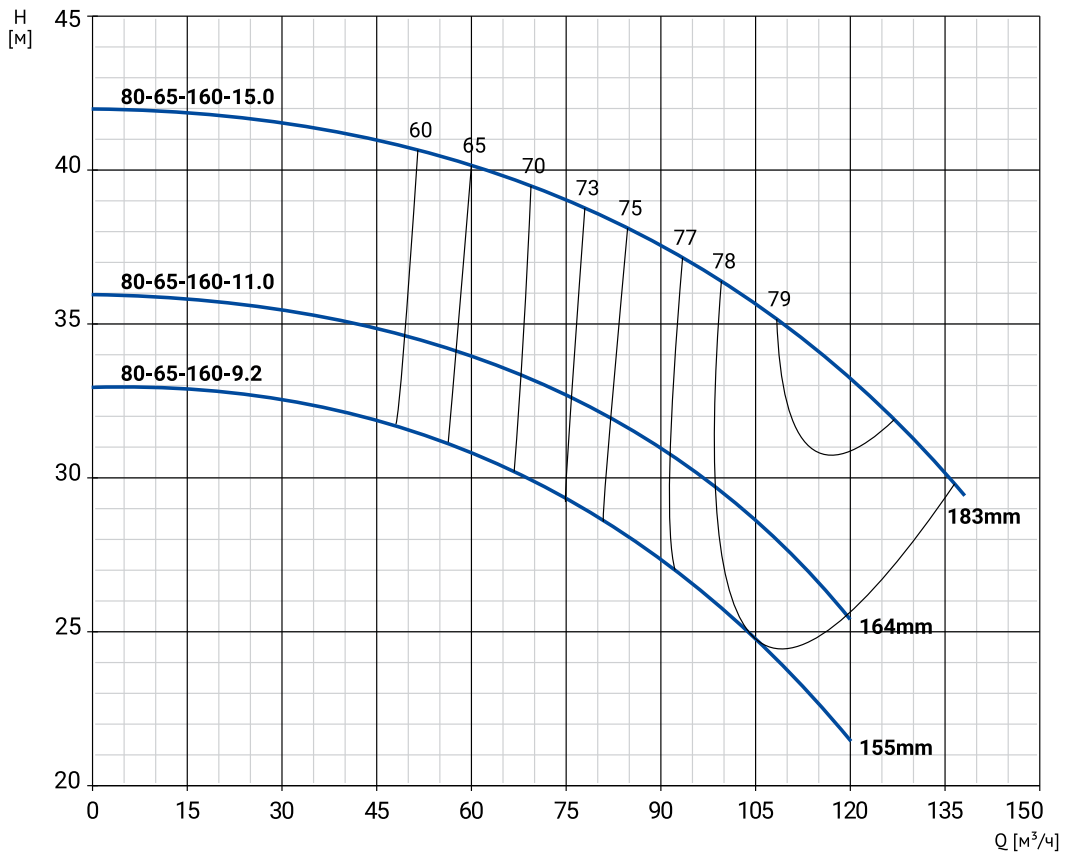

Модель	Артикул	Р, кВт	Сила тока, А	Q _{ном} , м³/ч	Н ном, м
NKW 80-65-160-9,2/2	26069979	9,2	17,3	98	26
NKW 80-65-160-11/2	26069978	11	21	98	29,8
NKW 80-65-160-15/2	26069977	15	28,4	110	35

ДИАГРАММЫ ХАРАКТЕРИСТИК И ТЕХНИЧЕСКИЕ ДАННЫЕ

NKW 80-65-200/2

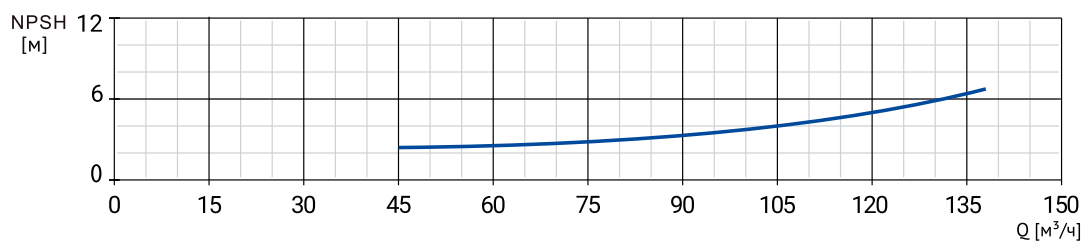
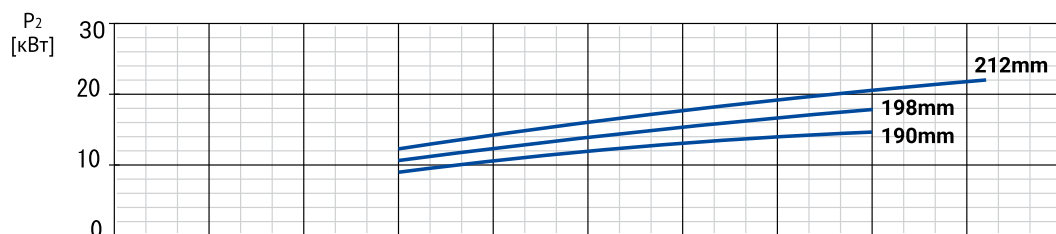
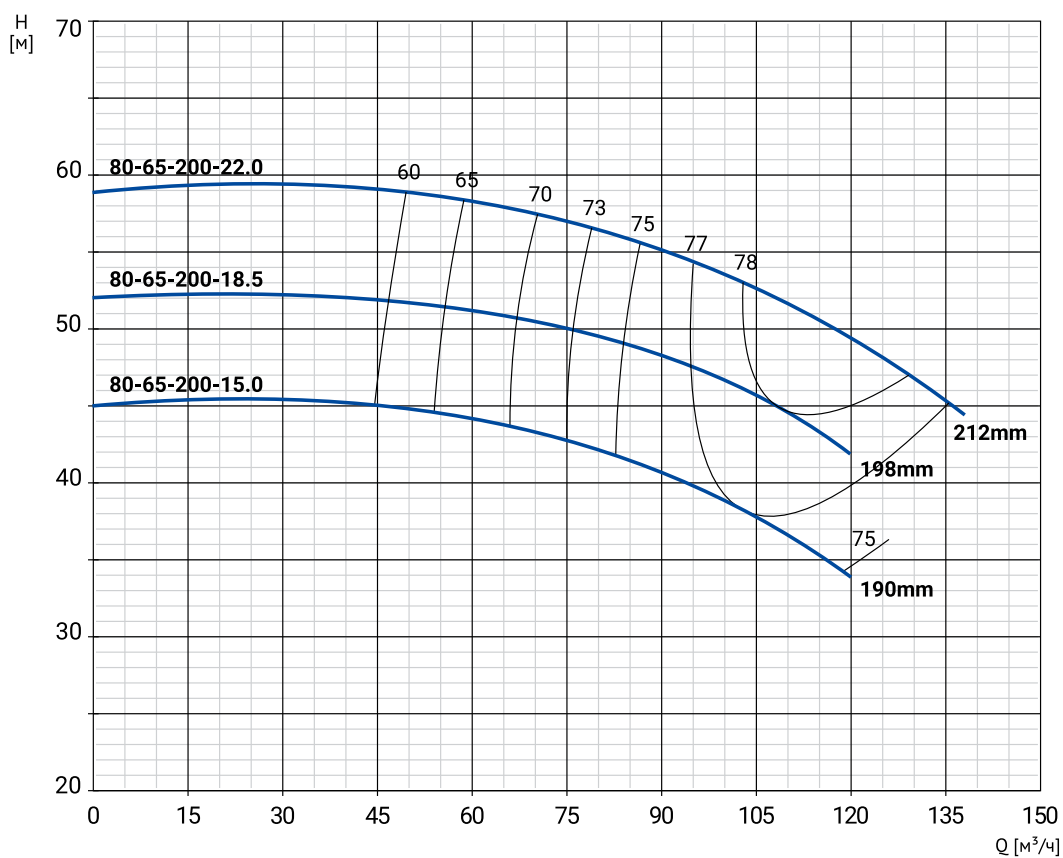

Модель	Артикул	Р, кВт	Сила тока, А	Q _{ном} , м³/ч	Н ном, м
NKW 80-65-200-15/2	26069976	15	28,4	85	41,5
NKW 80-65-200-18,5/2	26069975	18,5	34,7	95	47,5
NKW 80-65-200-22/2	26069974	22	41,1	115	50,5

NKW 80-65-250/2

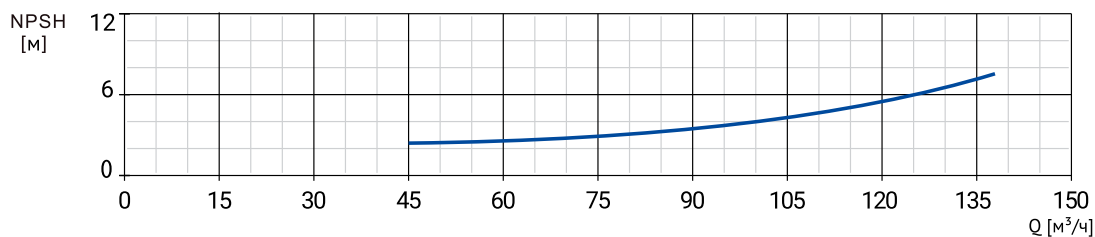
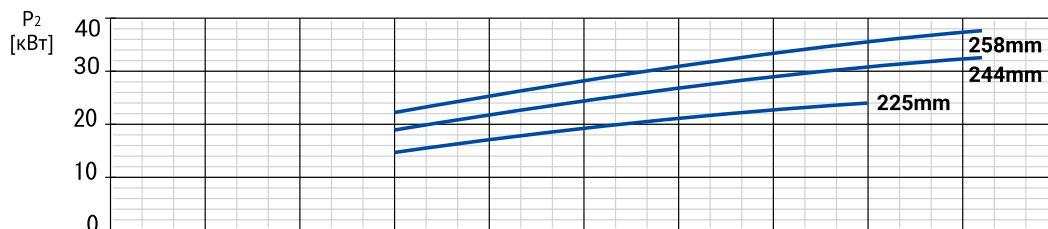
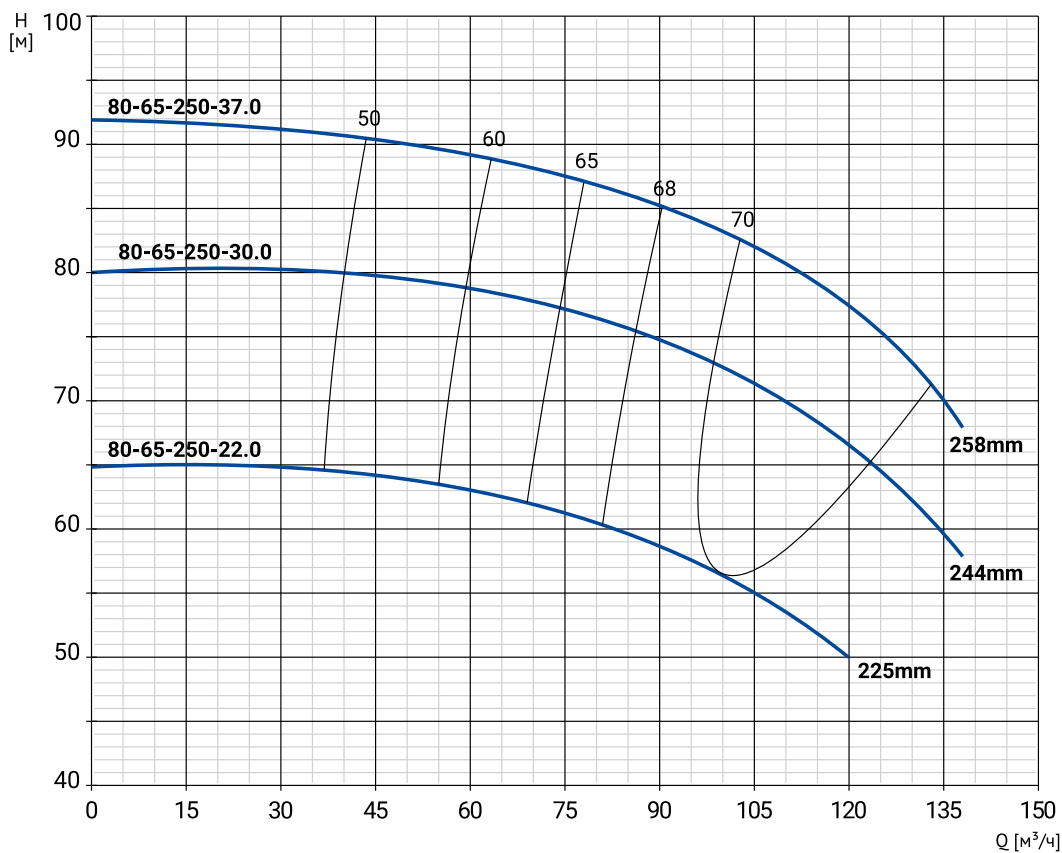

Модель	Артикул	Р, кВт	Сила тока, А	Q _{ном} , м³/ч	Н ном, м
NKW 80-65-250-22/2	26069973	22	41,1	99	56,5
NKW 80-65-250-30/2	26069972	30	55,7	110	70
NKW 80-65-250-37/2	26069971	37	68,3	120	77

ДИАГРАММЫ ХАРАКТЕРИСТИК И ТЕХНИЧЕСКИЕ ДАННЫЕ

NKW 80-65-315/2

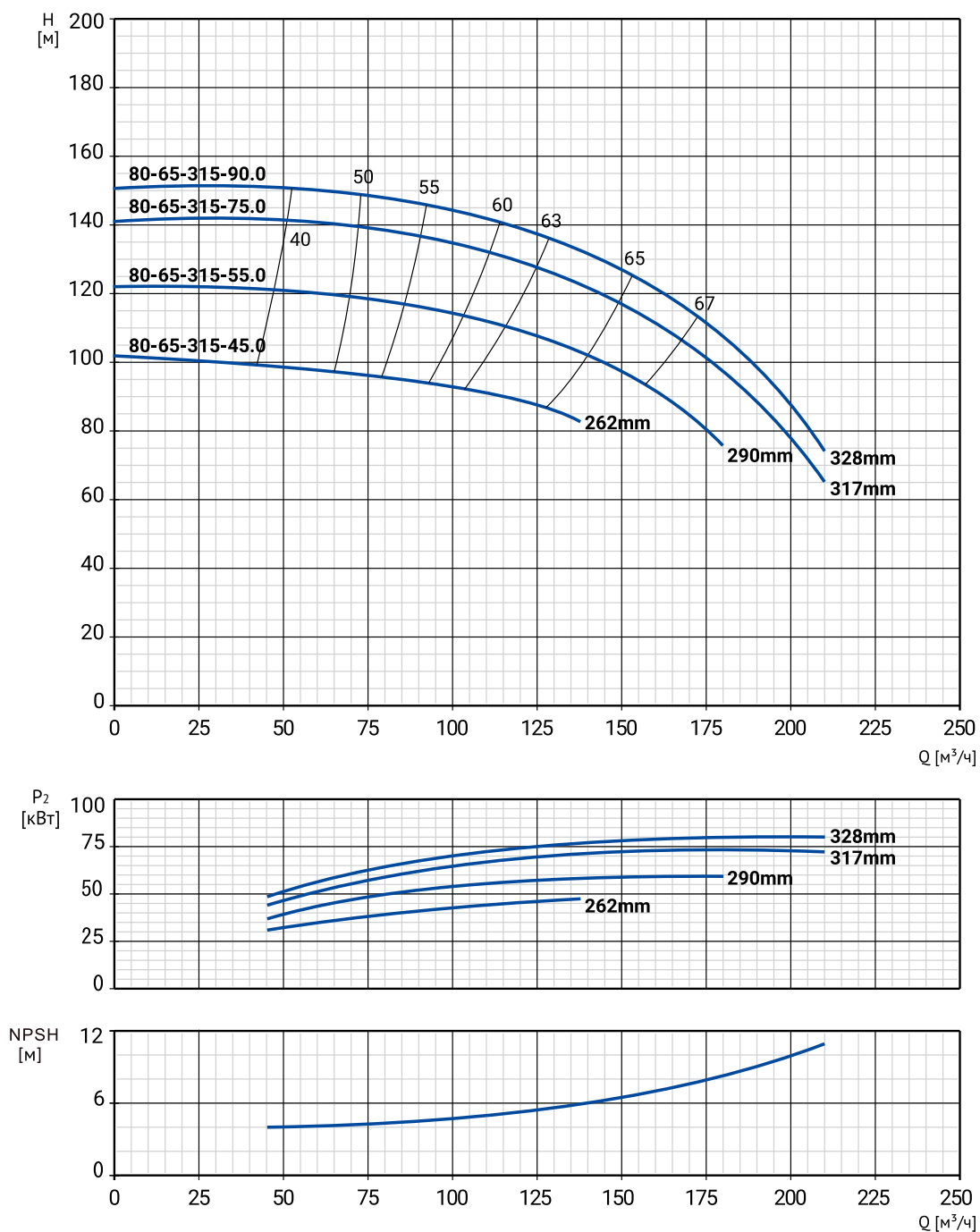

Модель	Артикул	Р, кВт	Сила тока, А	Qном, м ³ /ч	Н ном, м
NKW 80-65-315-45/2	26069970	45	82,7	105	91
NKW 80-65-315-55/2	26069969	55	98,5	140	100,5
NKW 80-65-315-75/2	26069968	75	134	150	117
NKW 80-65-315-90/2	26069967	90	160	153	127

ДИАГРАММЫ ХАРАКТЕРИСТИК И ТЕХНИЧЕСКИЕ ДАННЫЕ

NKW 100-80-125/2

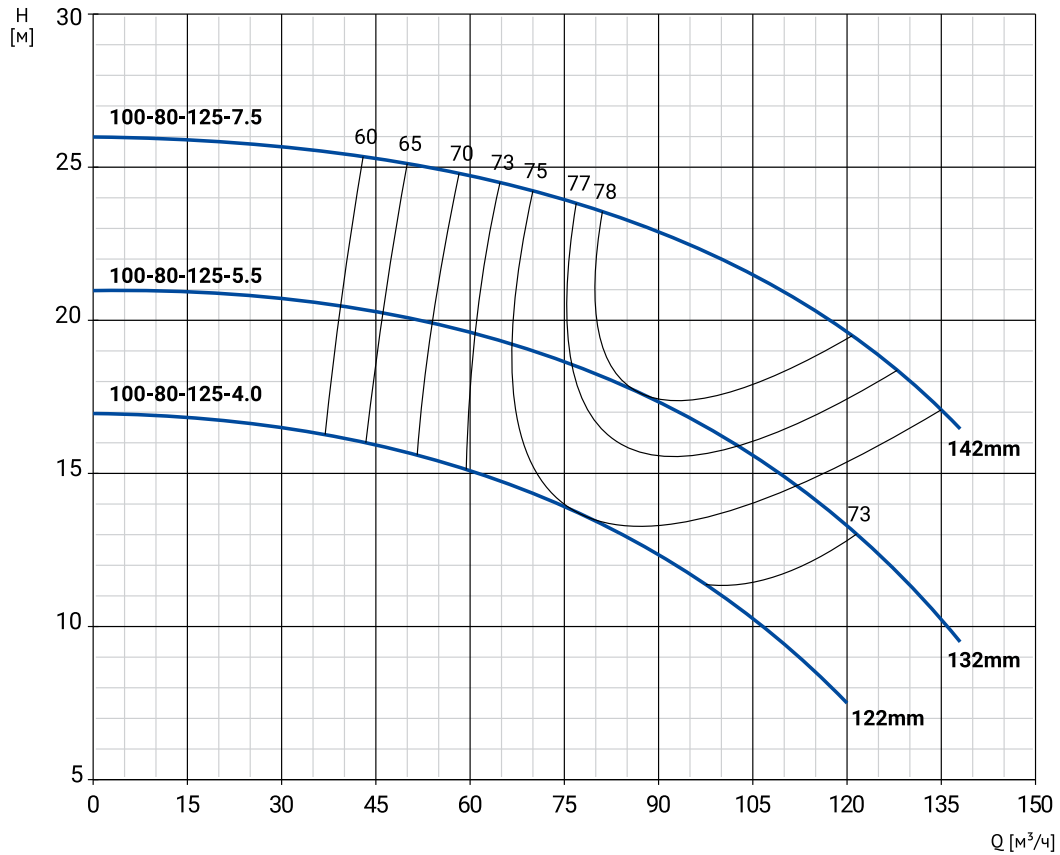

Модель	Артикул	Р, кВт	Сила тока, А	Q _{ном} , м³/ч	Н _{ном} , м
NKW 100-80-125-4/2	26069966	4	8	77	13,5
NKW 100-80-125-5,5/2	26069965	5,5	10,9	86	17,5
NKW 100-80-125-7,5/2	26069964	7,5	14,5	100	22

ДИАГРАММЫ ХАРАКТЕРИСТИК И ТЕХНИЧЕСКИЕ ДАННЫЕ

NKW 100-80-160/2

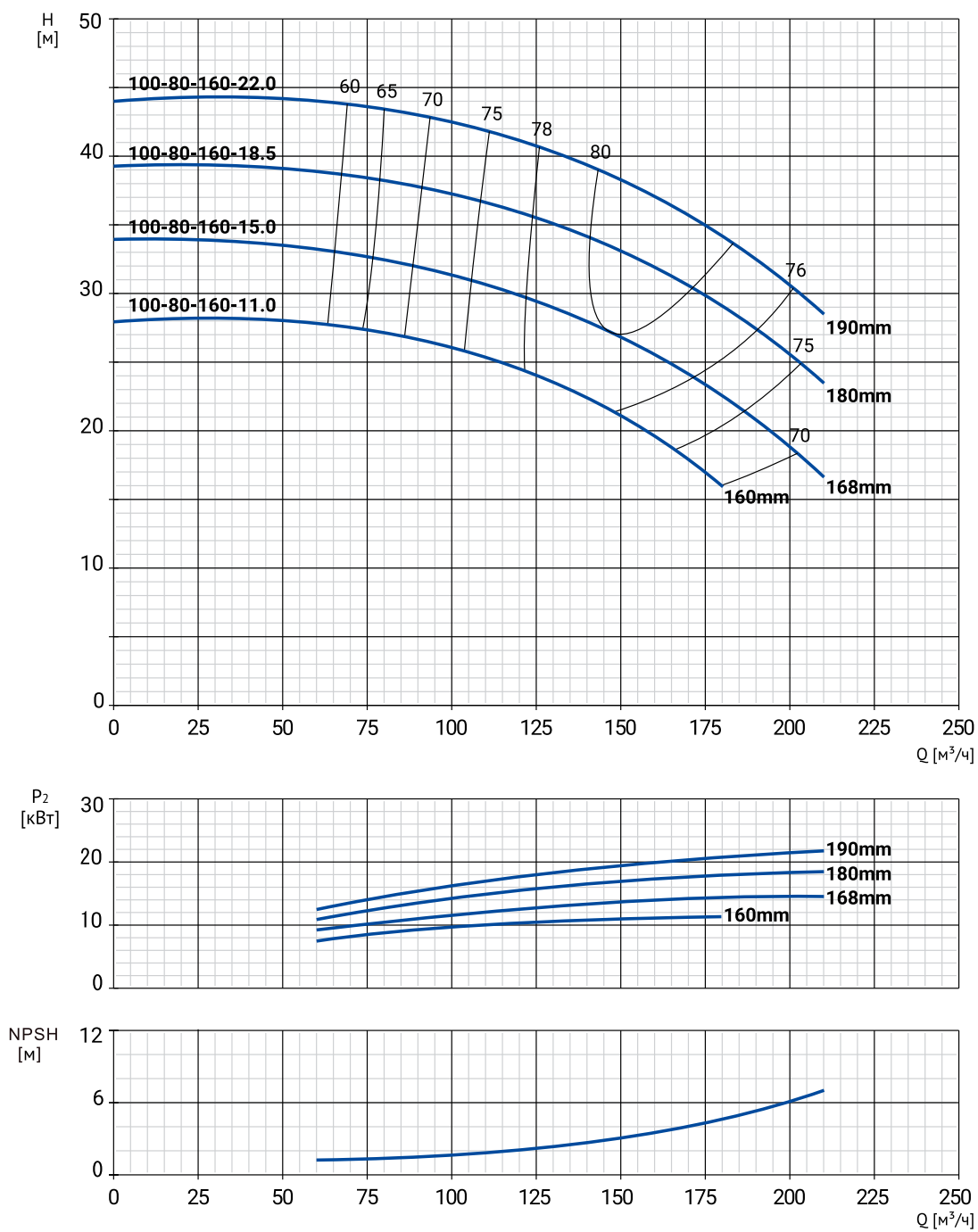

Модель	Артикул	Р, кВт	Сила тока, А	Qном, м ³ /ч	Н ном, м
NKW 100-80-160-11/2	26069963	11	21	135	23
NKW 100-80-160-15/2	26069962	15	28,4	150	27
NKW 100-80-160-18,5/2	26069961	18,5	34,7	155	32,5
NKW 100-80-160-22/2	26069960	22	41,1	160	37

ДИАГРАММЫ ХАРАКТЕРИСТИК И ТЕХНИЧЕСКИЕ ДАННЫЕ

NKW 100-80-200/2

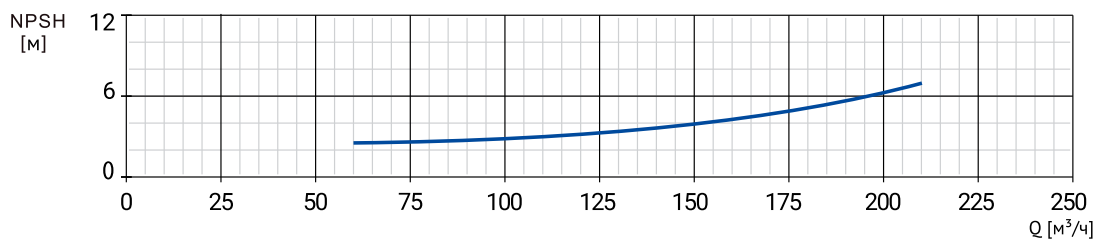
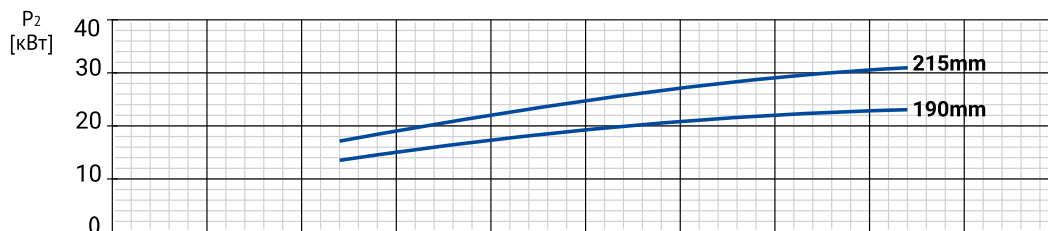
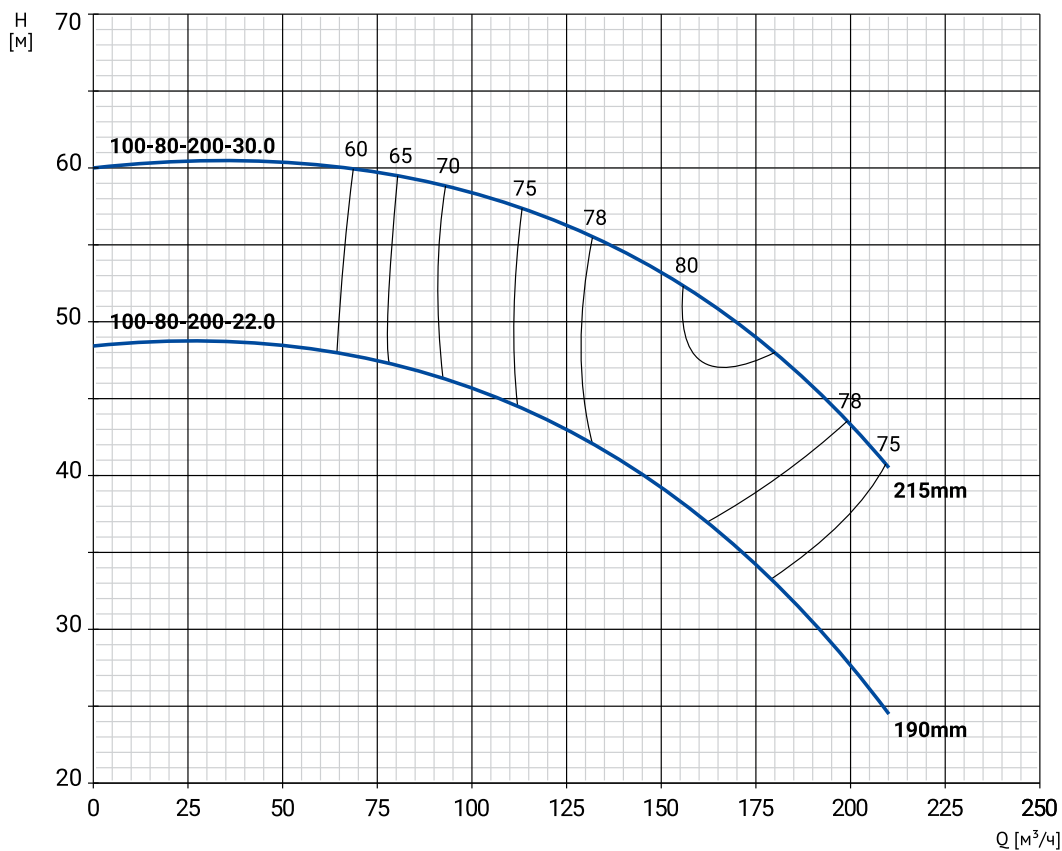

Модель	Артикул	Р, кВт	Сила тока, А	Qном, м³/ч	Н ном, м
NKW 100-80-200-22/2	26069959	22	41,1	147	39
NKW 100-80-200-30/2	26069958	30	55,7	170	50

ДИАГРАММЫ ХАРАКТЕРИСТИК И ТЕХНИЧЕСКИЕ ДАННЫЕ

NKW 100-80-250/2

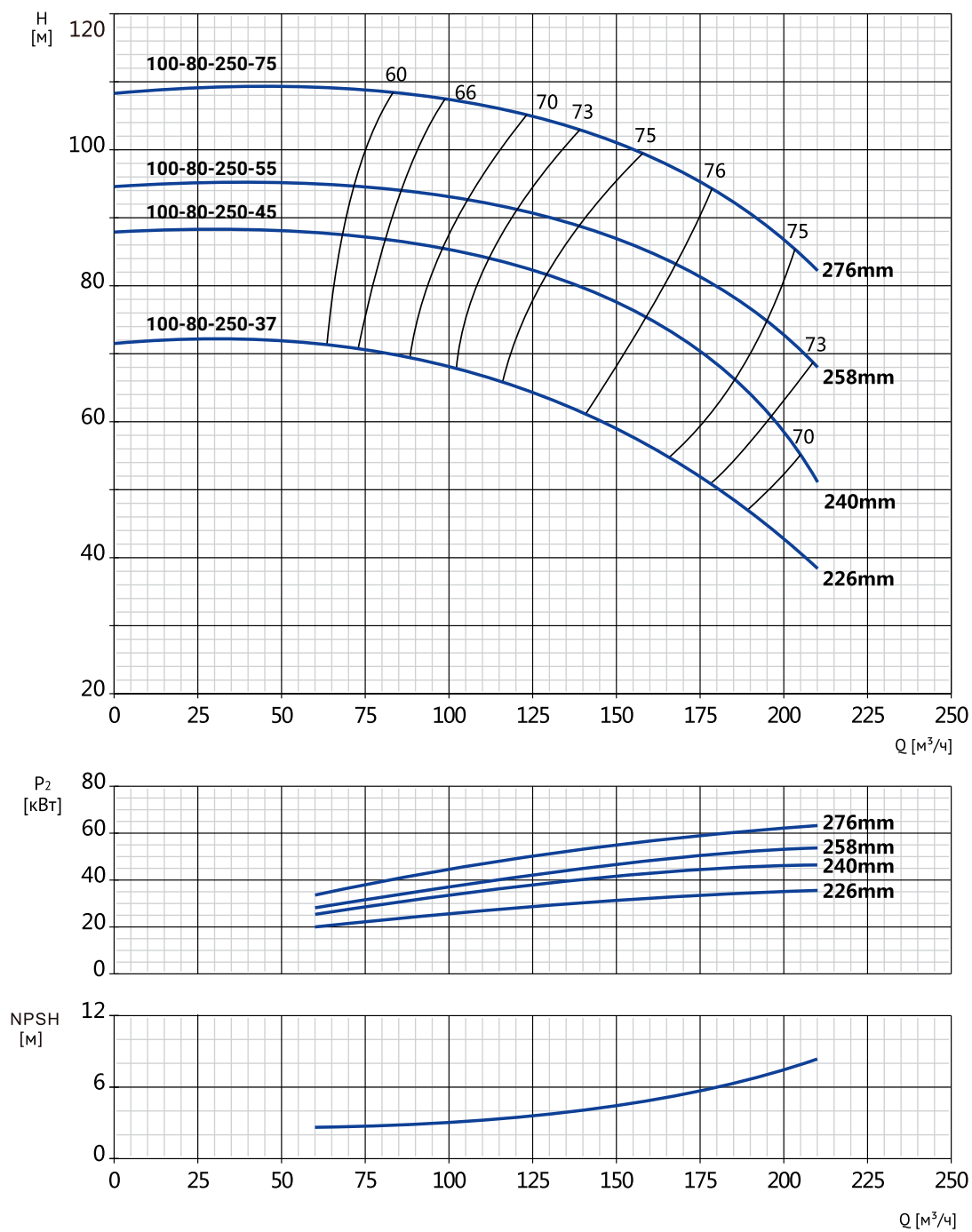

Модель	Артикул	Р, кВт	Сила тока, А	Q _{ном} , м ³ /ч	Н ном, м
NKW 100-80-250-37/2	26069957	37	68,3	140	60,5
NKW 100-80-250-45/2	26069956	45	82,7	160	72,8
NKW 100-80-250-55/2	26069955	55	98,5	168	83
NKW 100-80-250-75/2	26069954	75	134	178	94

ДИАГРАММЫ ХАРАКТЕРИСТИК И ТЕХНИЧЕСКИЕ ДАННЫЕ

NKW 100-80-315/2

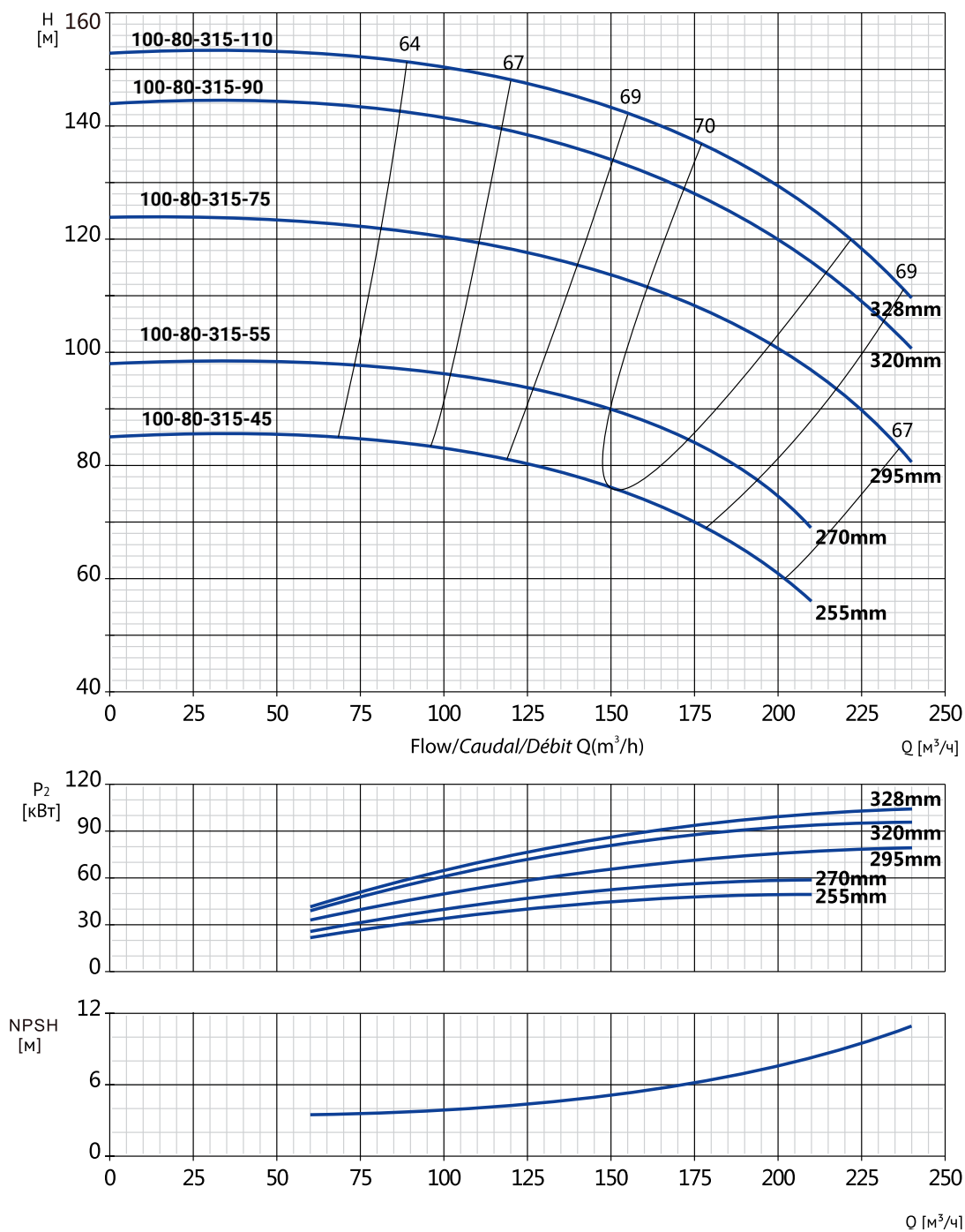

Модель	Артикул	Р, кВт	Сила тока, А	Qном, м ³ /ч	Н ном, м
NKW 100-80-315-45/2	26069953	45	82,7	152	75,5
NKW 100-80-315-55/2	26069952	55	98,5	163	87,5
NKW 100-80-315-75/2	26069951	75	134	180	107
NKW 100-80-315-90/2	26069950	90	160	193	121
NKW 100-80-315-110/2	26069949	110	195	200	130

ДИАГРАММЫ ХАРАКТЕРИСТИК И ТЕХНИЧЕСКИЕ ДАННЫЕ

NKW 125-100-160/2

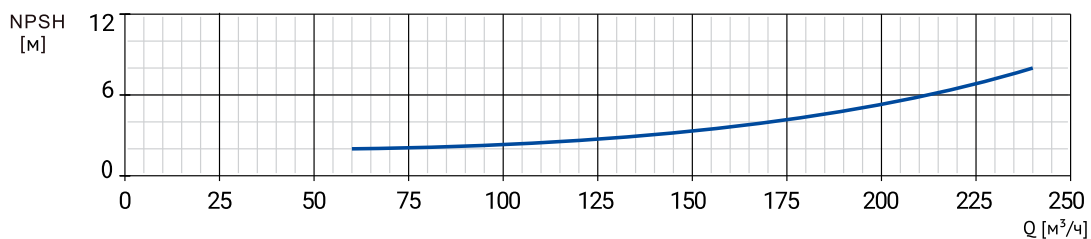
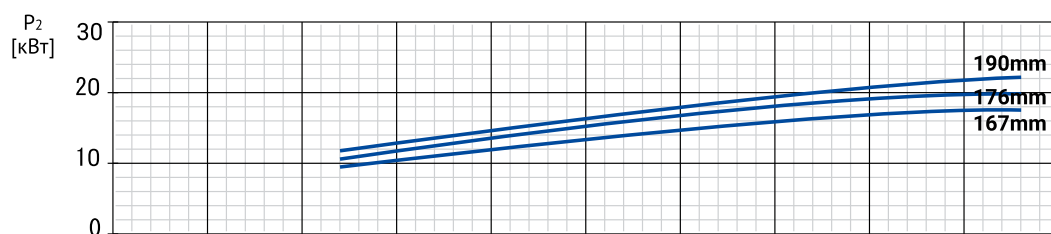
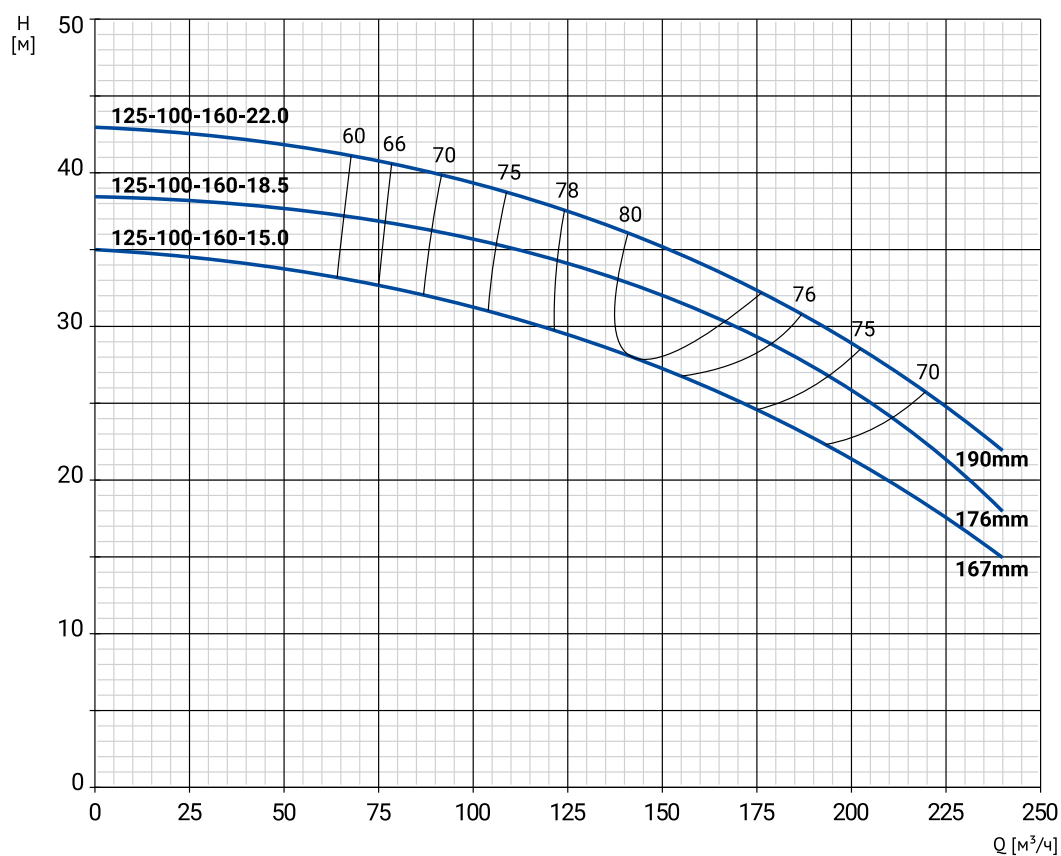

Модель	Артикул	Р, кВт	Сила тока, А	Q _{ном} , м³/ч	Н ном, м
NKW 125-100-160-15/2	26069948	15	28,4	144	28
NKW 125-100-160-18,5/2	26069947	18,5	34,7	153	32
NKW 125-100-160-22/2	26069946	22	41,1	160	34

ДИАГРАММЫ ХАРАКТЕРИСТИК И ТЕХНИЧЕСКИЕ ДАННЫЕ

NKW 125-100-200/2

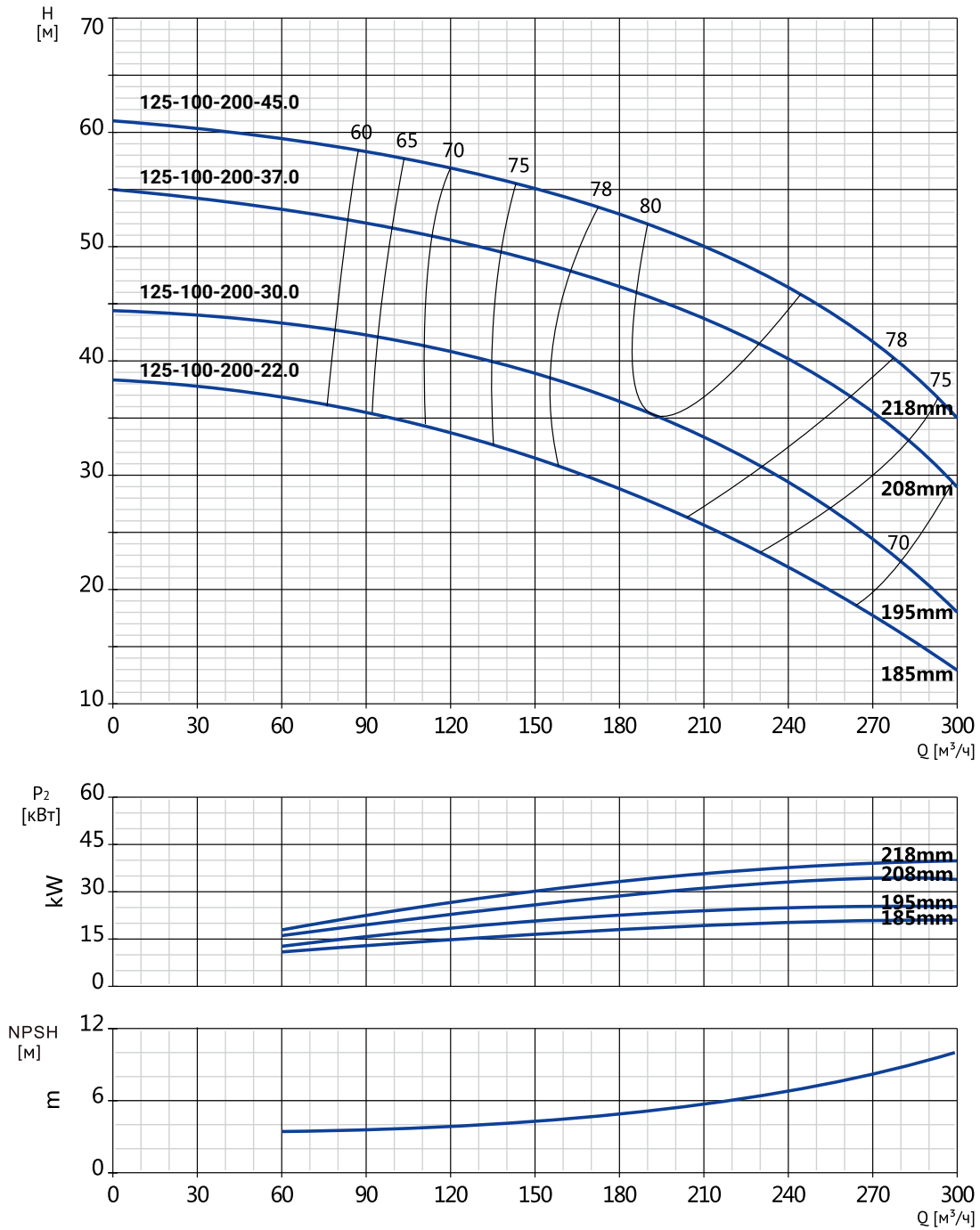

Модель	Артикул	Р, кВт	Сила тока, А	Qном, м ³ /ч	Н ном, м
NKW 125-100-200-22/2	26069945	22	41,1	182	28,5
NKW 125-100-200-30/2	26069944	30	55,7	192,5	35
NKW 125-100-200-37/2	26069943	37	68,3	208	44
NKW 125-100-200-45/2	26069942	45	82,7	215	49

ДИАГРАММЫ ХАРАКТЕРИСТИК И ТЕХНИЧЕСКИЕ ДАННЫЕ

NKW 125-100-250/2

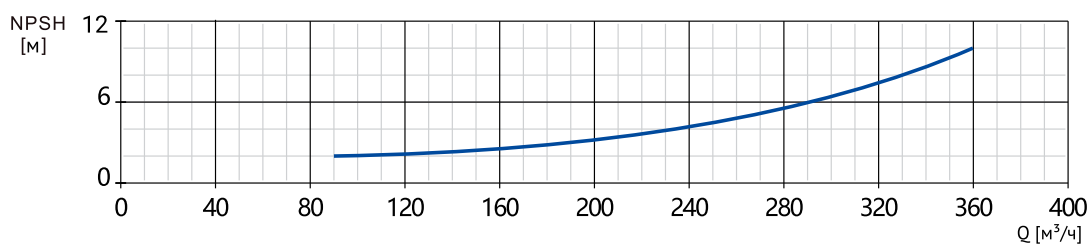
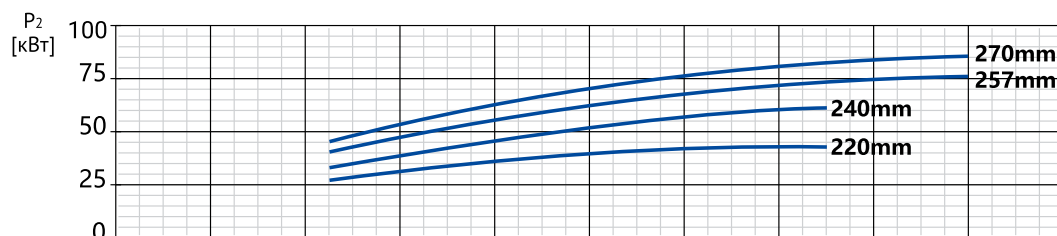
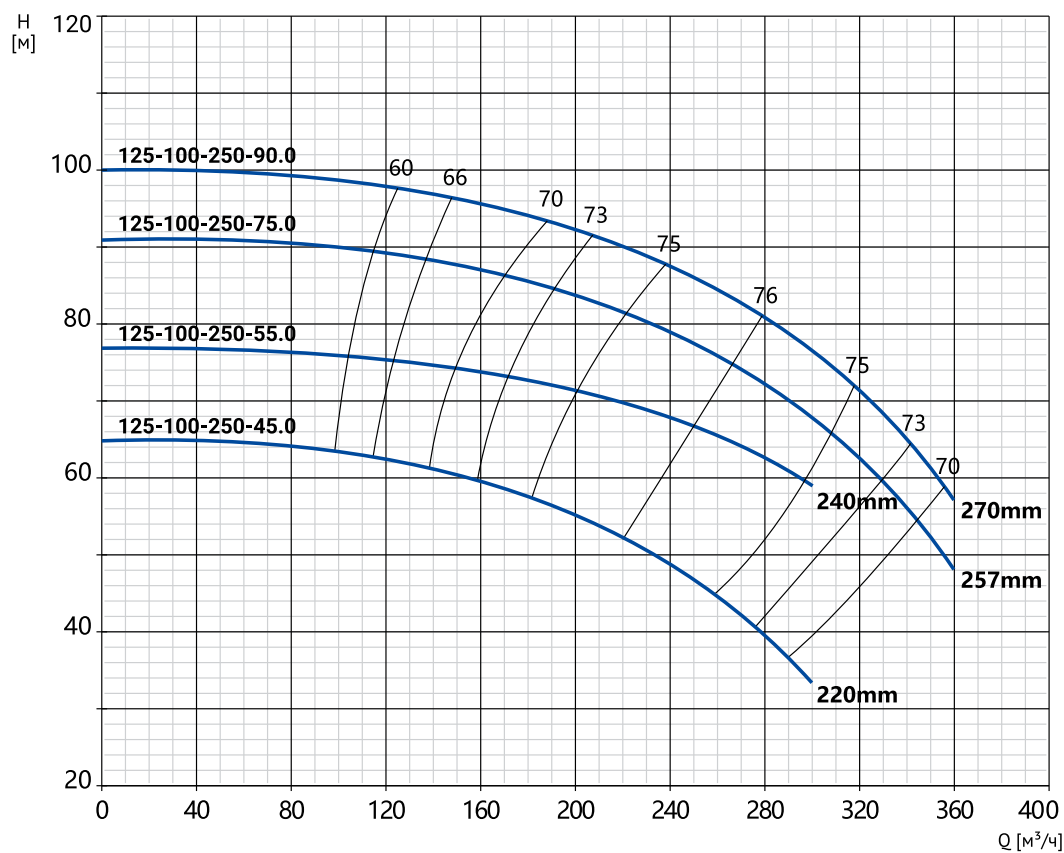

Модель	Артикул	Р, кВт	Сила тока, А	Q _{ном} , м³/ч	Н ном, м
NKW 125-100-250-45/2	26069942	45	82,7	221	52
NKW 125-100-250-55/2	26069941	55	98,5	250	66,5
NKW 125-100-250-75/2	26069940	75	134	267	75
NKW 125-100-250-90/2	26069939	90	160	279	81

NKW 125-100-315/2

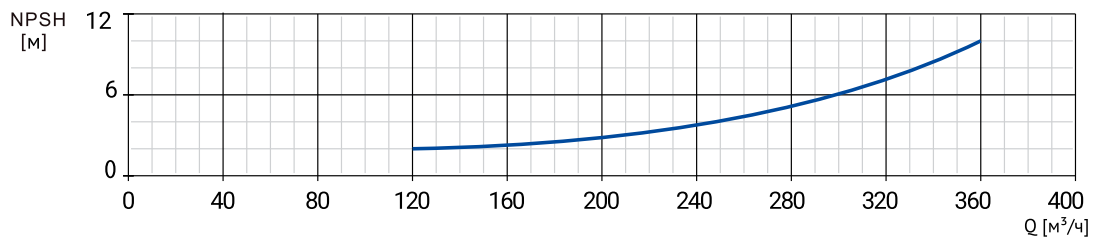
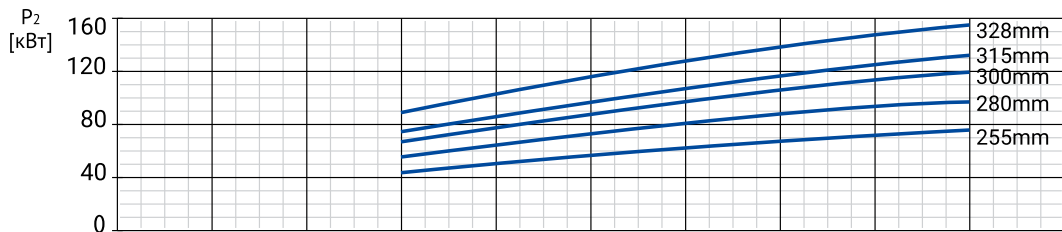
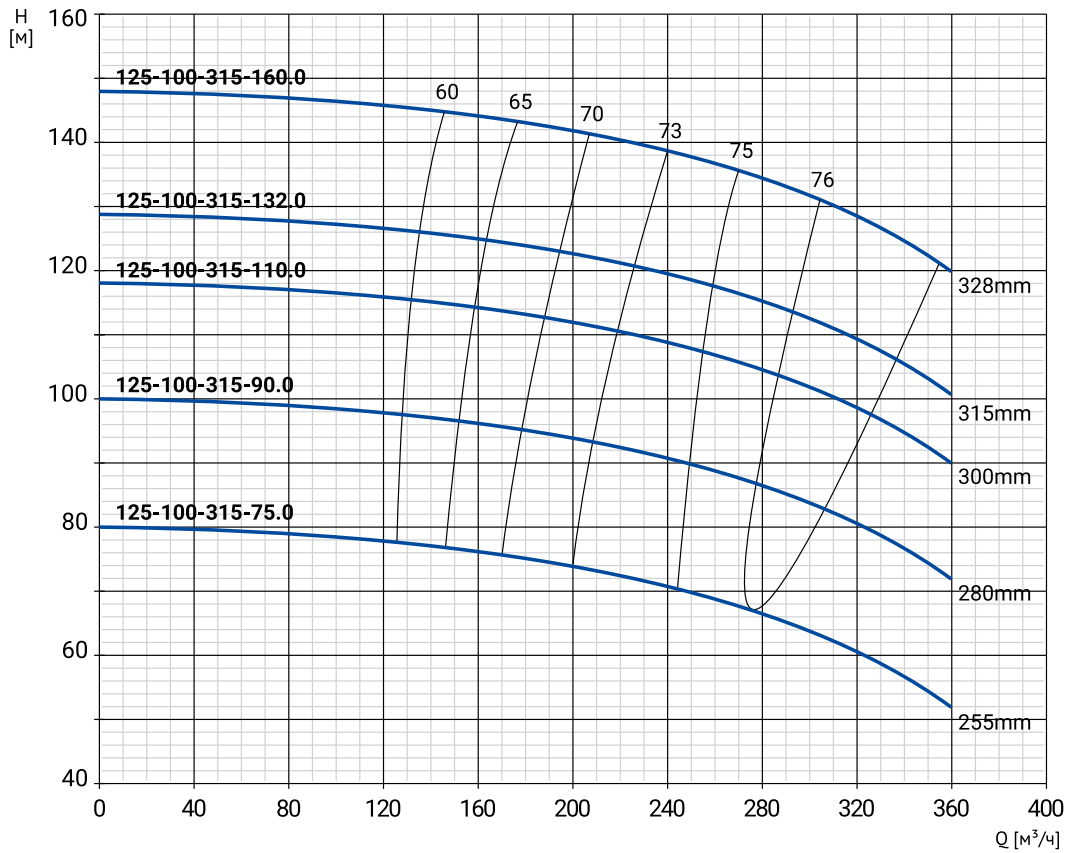

Модель	Артикул	Р, кВт	Сила тока, А	Q _{ном} , м³/ч	Н ном, м
NKW 125-100-315-75/2	26069938	75	134	275	67
NKW 125-100-315-90/2	26069937	90	160	279	86
NKW 125-100-315-110/2	26069936	110	195	286	103
NKW 125-100-315-132/2	26069935	132	234	293	113
NKW 125-100-315-160/2	26069934	160	279	305	131

ДИАГРАММЫ ХАРАКТЕРИСТИК И ТЕХНИЧЕСКИЕ ДАННЫЕ

NKW 150-125-200/2

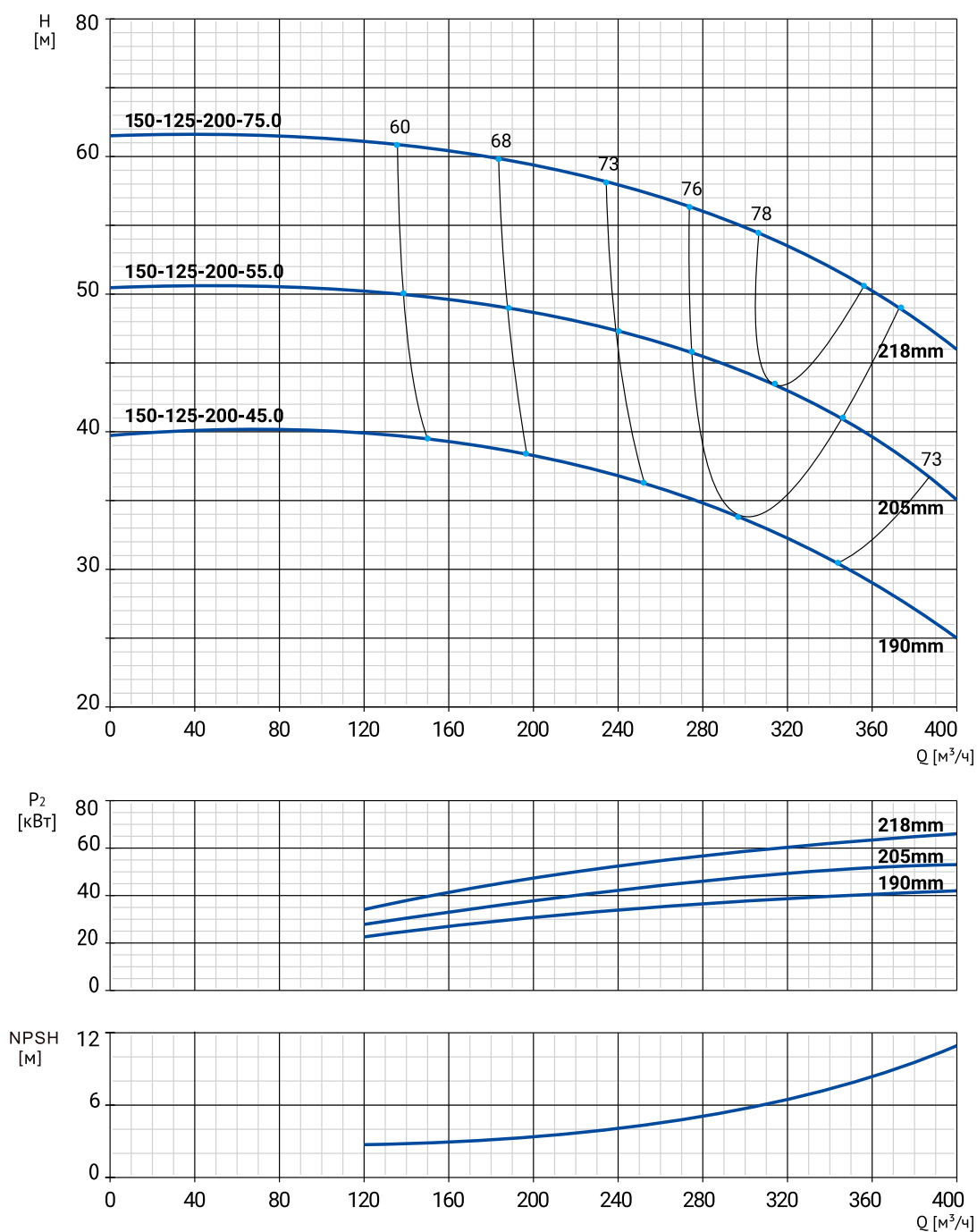

Модель	Артикул	Р, кВт	Сила тока, А	Qном, м ³ /ч	Н ном, м
NKW 150-125-200-45/2	26069933	45	82,7	296	34
NKW 150-125-200-55/2	26069932	55	98,5	313	47
NKW 150-125-200-75/2	26069931	75	134	330	51,5

NKW 150-125-250/2

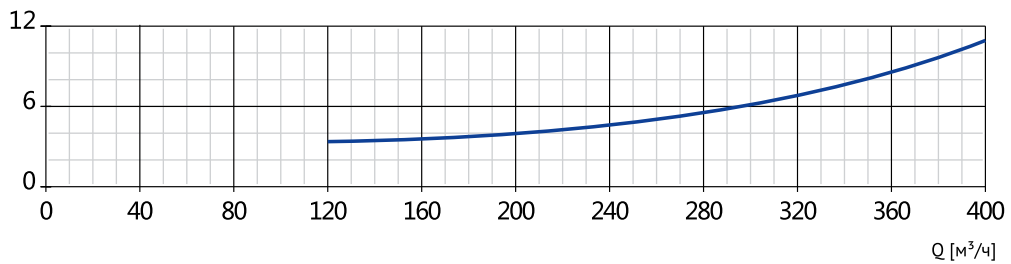
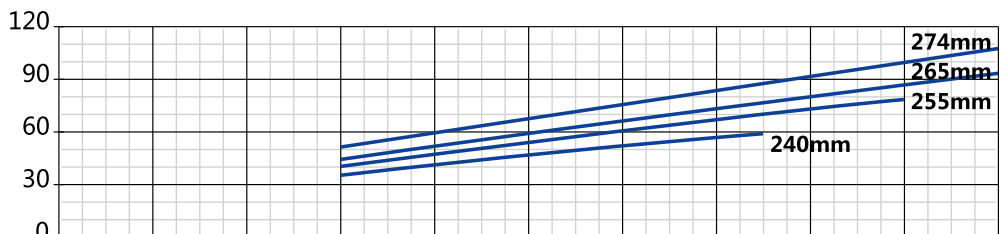
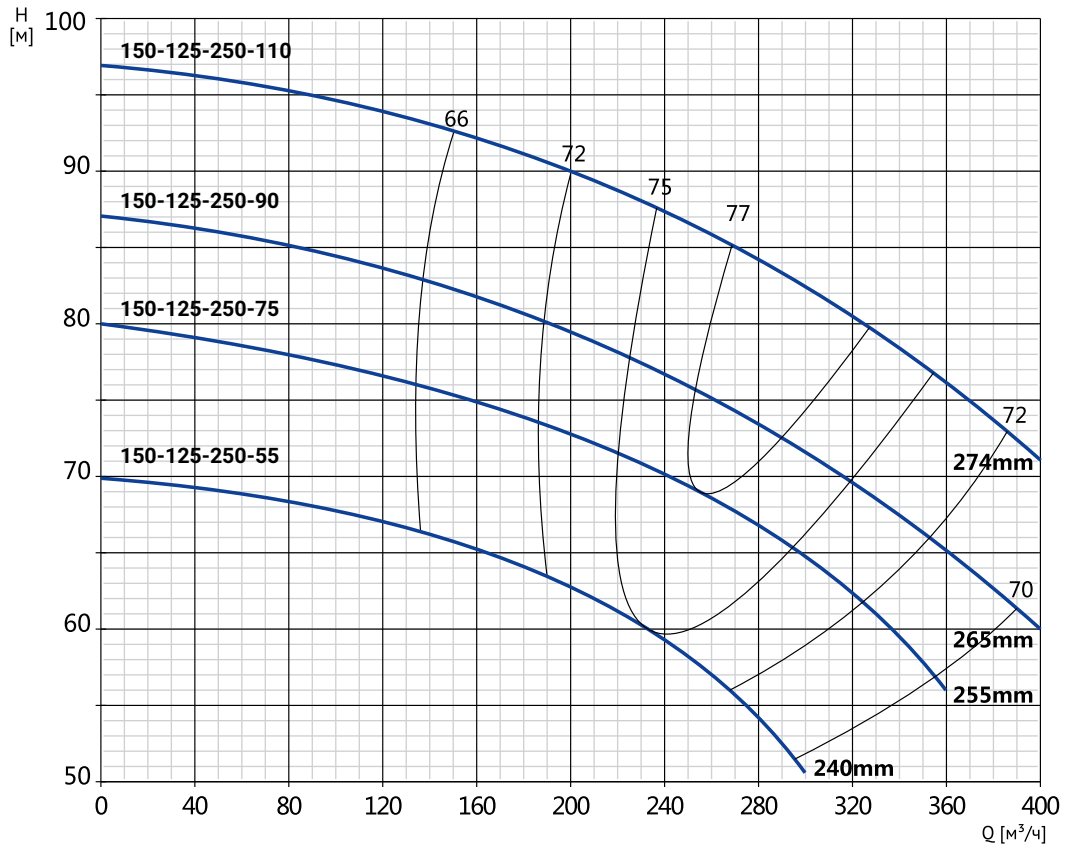

Модель	Артикул	Р, кВт	Сила тока, А	Q _{ном} , м³/ч	Н _{ном} , м
NKW 150-125-250-55/2	26069930	55	98,5	235	59,5
NKW 150-125-250-75/2	26069929	75	134	256	69
NKW 150-125-250-90/2	26069928	90	160	271	74
NKW 150-125-250-110/2	26069927	110	195	300	85

NKW 150-125-250H/2

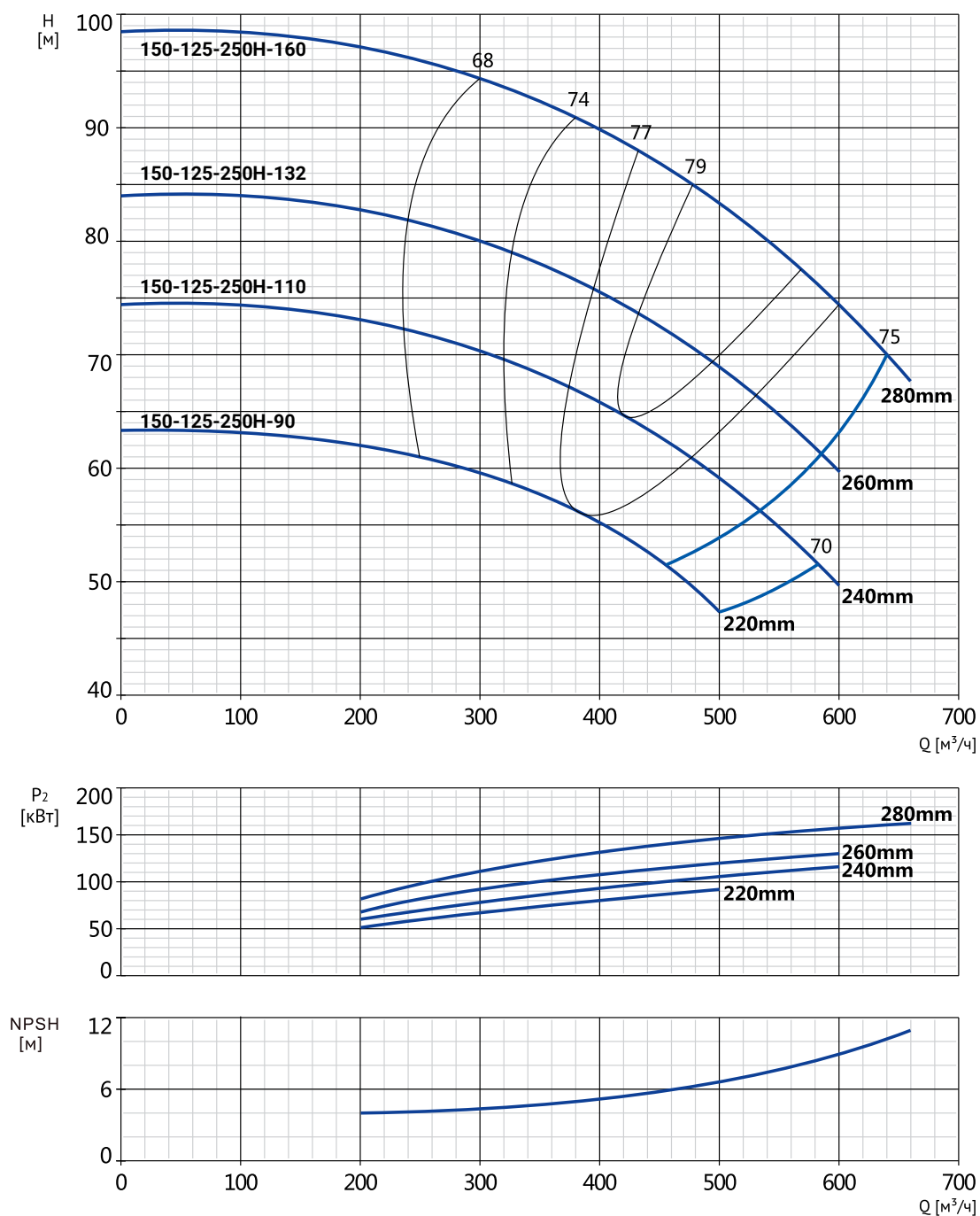

Модель	Артикул	Р, кВт	Сила тока, А	Qном, м ³ /ч	Н ном, м
NKW 150-125-250H-90/2	26069926	90	160	380	56
NKW 150-125-250H-110/2	26069925	110	195	420	64,5
NKW 150-125-250H-132/2	26069924	132	234	460	72
NKW 150-125-250H-160/2	26069923	160	279	520	82

ДИАГРАММЫ ХАРАКТЕРИСТИК И ТЕХНИЧЕСКИЕ ДАННЫЕ

NKW 150-125-315/2

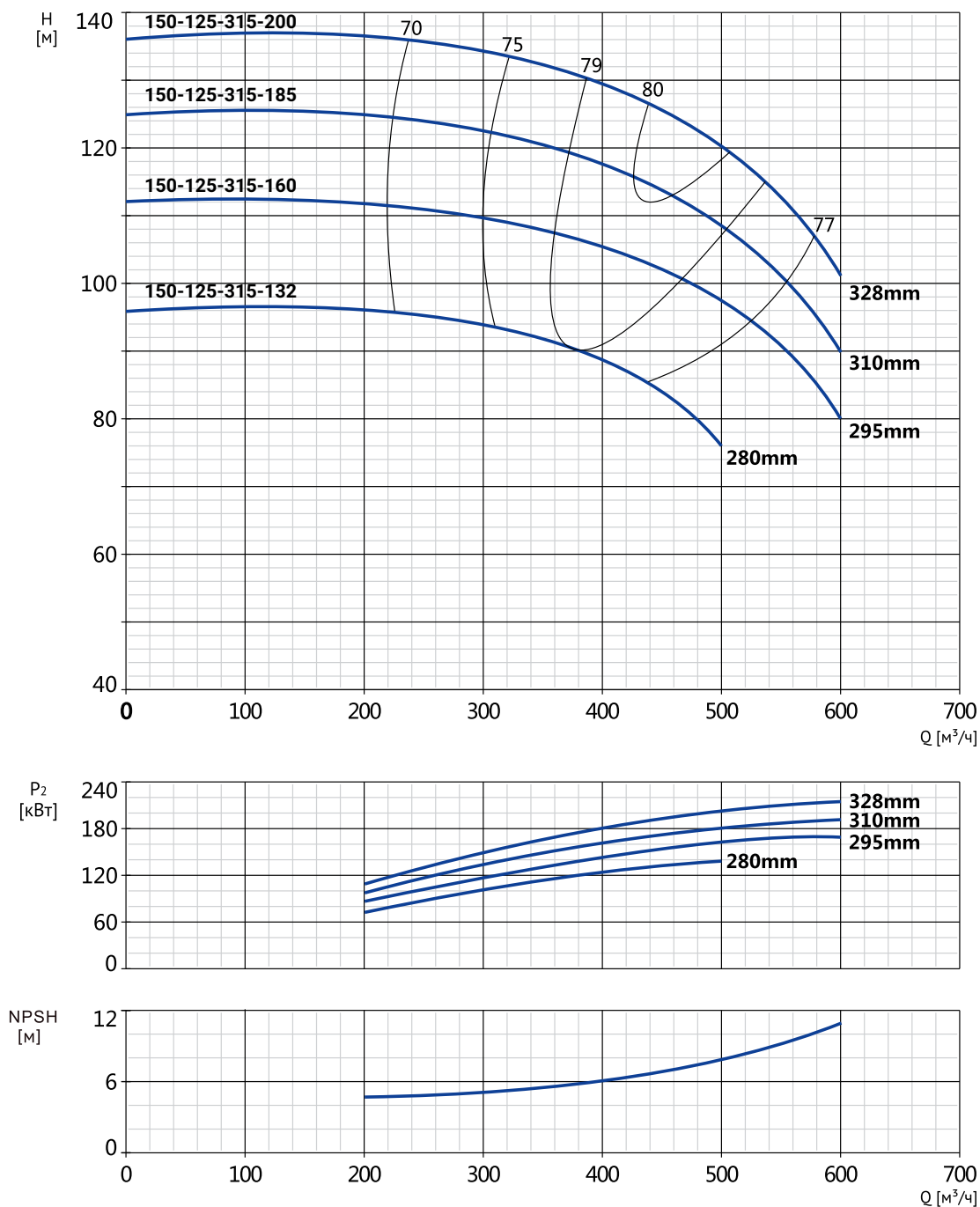

Модель	Артикул	Р, кВт	Сила тока, А	Qном, м ³ /ч	Н ном, м
NKW 150-125-315-132/2	26069922	132	234	380	90
NKW 150-125-315-160/2	26069921	160	279	410	105
NKW 150-125-315-185/2	26069920	185	#Н/Д	440	114
NKW 150-125-315-200/2	26069919	200	349	470	123

ДИАГРАММЫ ХАРАКТЕРИСТИК И ТЕХНИЧЕСКИЕ ДАННЫЕ

NKW 200-150-200/2

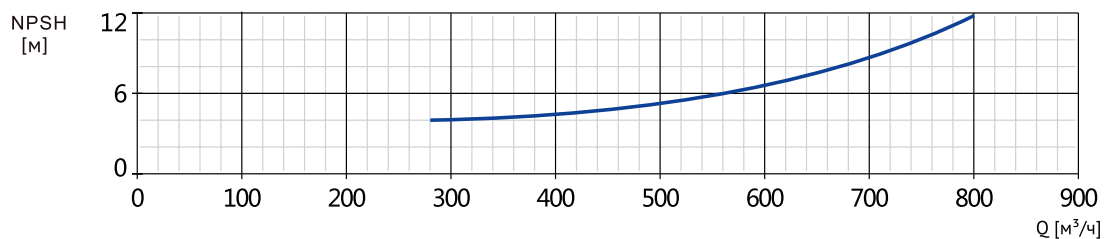
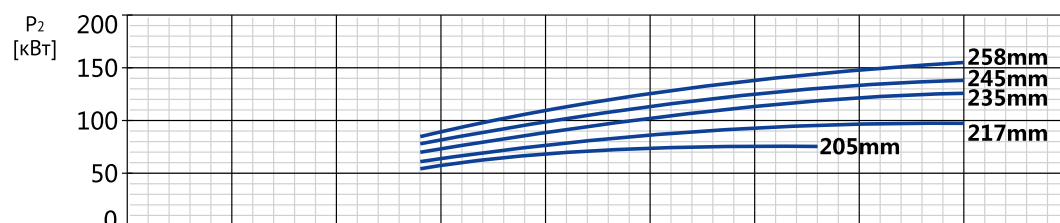
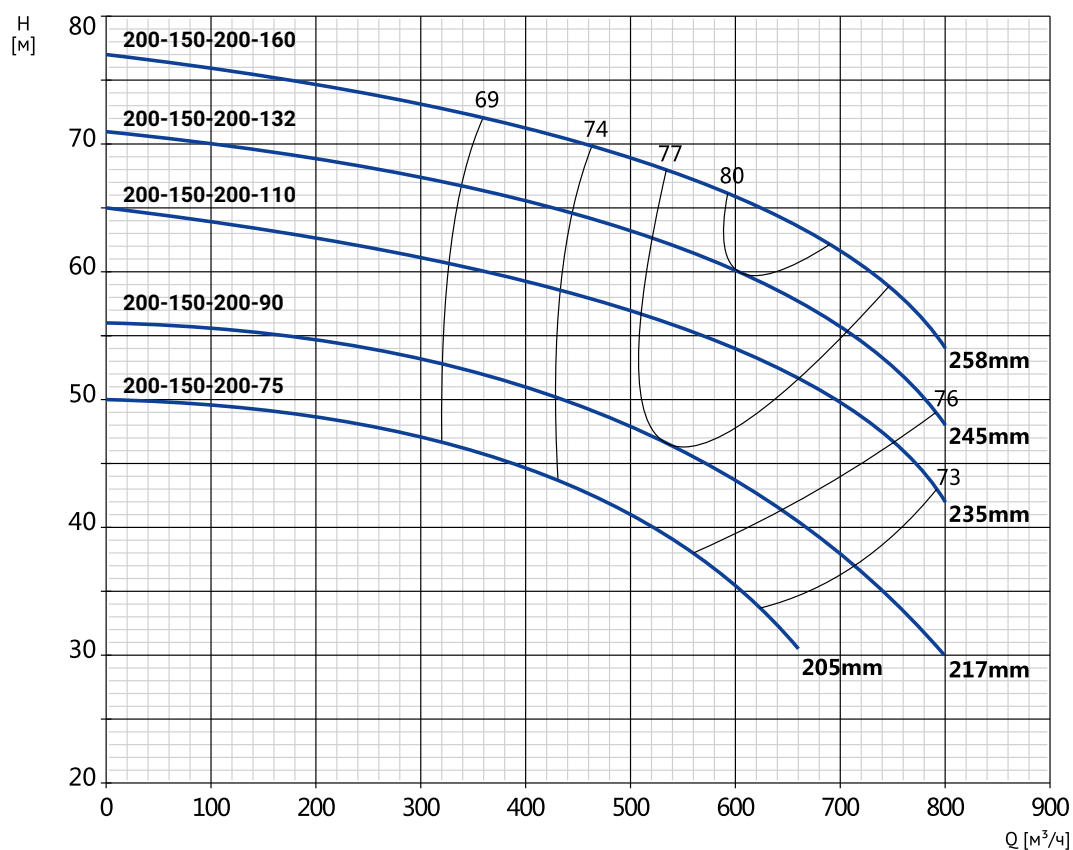

Модель	Артикул	Р, кВт	Сила тока, А	Q _{ном} , м³/ч	Н ном, м
NKW 200-150-200-75/2	26069918	75	134	500	41
NKW 200-150-200-90/2	26069917	90	160	530	46,5
NKW 200-150-200-110/2	26069916	110	195	580	54,5
NKW 200-150-200-132/2	26069915	132	234	600	60
NKW 200-150-200-160/2	26069914	160	279	640	64

NKW 200-150-250/2

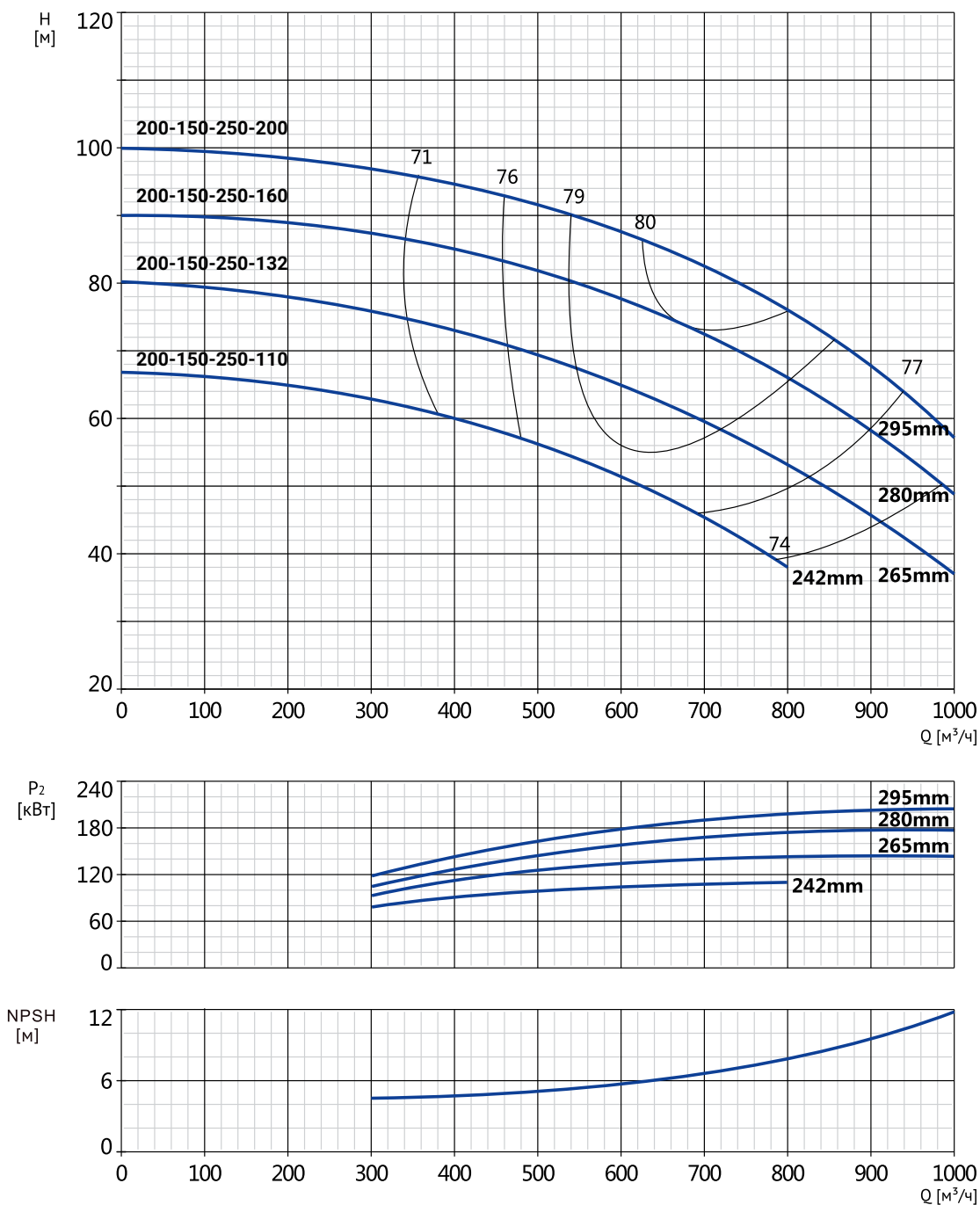

Модель	Артикул	Р, кВт	Сила тока, А	Qном, м ³ /ч	Н ном, м
NKW 200-150-250-110/2	26069913	110	195	600	52
NKW 200-150-250-132/2	26069912	132	234	630	63
NKW 200-150-250-160/2	26069911	160	279	670	74
NKW 200-150-250-200/2	26069910	200	349	710	82

ДИАГРАММЫ ХАРАКТЕРИСТИК И ТЕХНИЧЕСКИЕ ДАННЫЕ

NKW 200-150-315/2

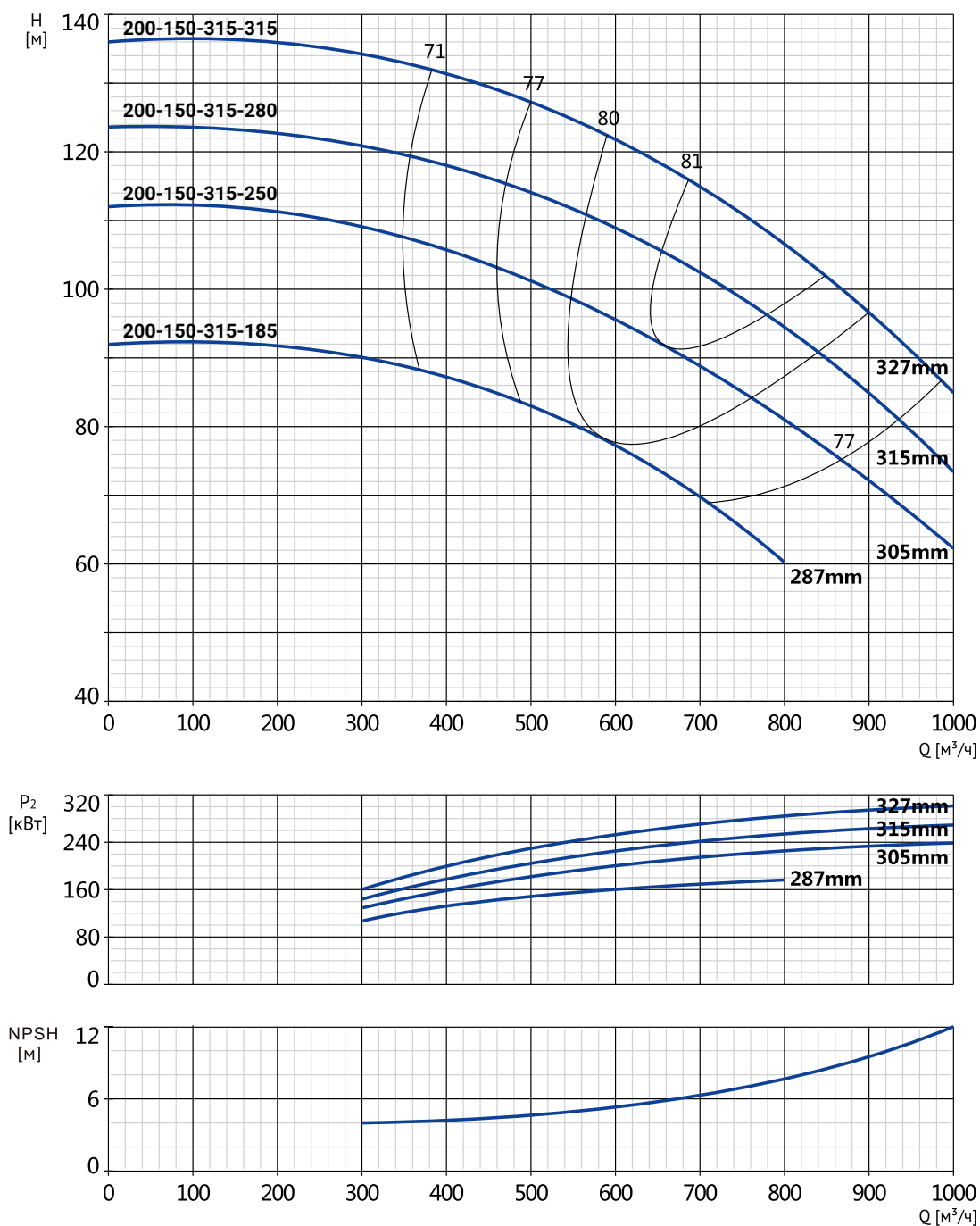

Модель	Артикул	Р, кВт	Сила тока, А	Q _{ном} , м ³ /ч	Н ном, м
NKW 200-150-315-185/2	26069909	185	#Н/Д	580	78
NKW 200-150-315-250/2	26069908	250	436	650	92
NKW 200-150-315-280/2	26069907	280	#Н/Д	720	101
NKW 200-150-315-315/2	26069906	315	549	760	110

ДИАГРАММЫ ХАРАКТЕРИСТИК И ТЕХНИЧЕСКИЕ ДАННЫЕ

NKW 80-65-160/4

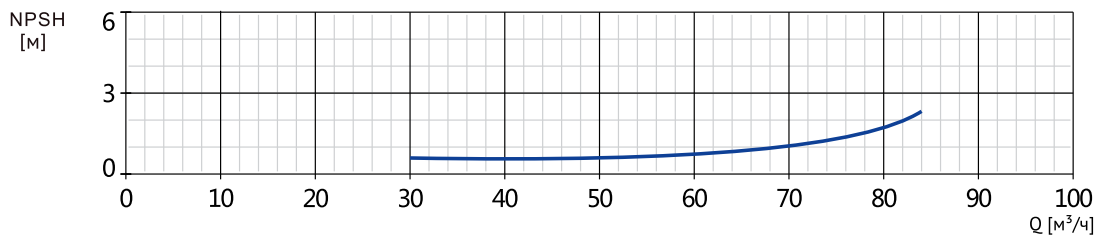
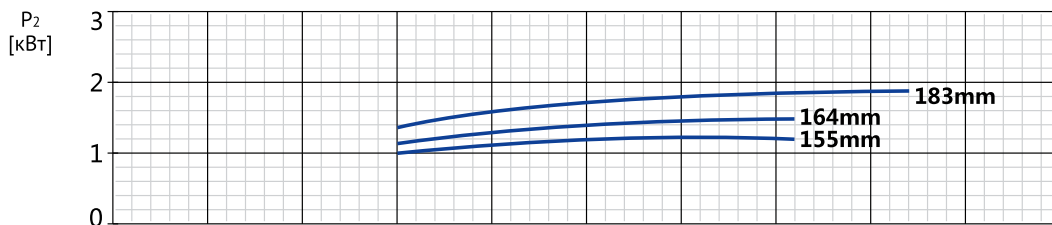
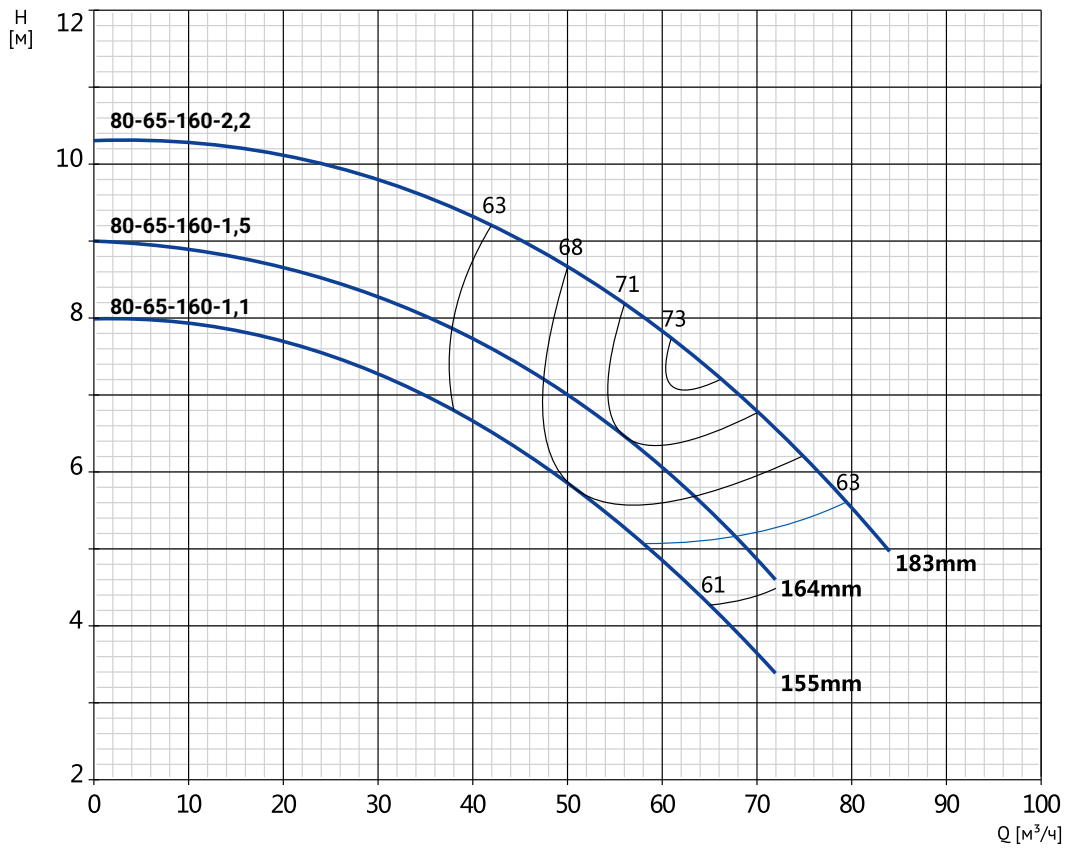

Модель	Артикул	Р, кВт	Сила тока, А	Qном, м³/ч	Н ном, м
NKW 80-65-160-1,1/4	26069905	1,1	2,61	51	5,5
NKW 80-65-160-1,5/4	26069904	1,5	3,47	56	6,5
NKW 80-65-160-2,2/4	26069903	2,2	4,76	63	7,5

ДИАГРАММЫ ХАРАКТЕРИСТИК И ТЕХНИЧЕСКИЕ ДАННЫЕ

NKW 80-65-200/4

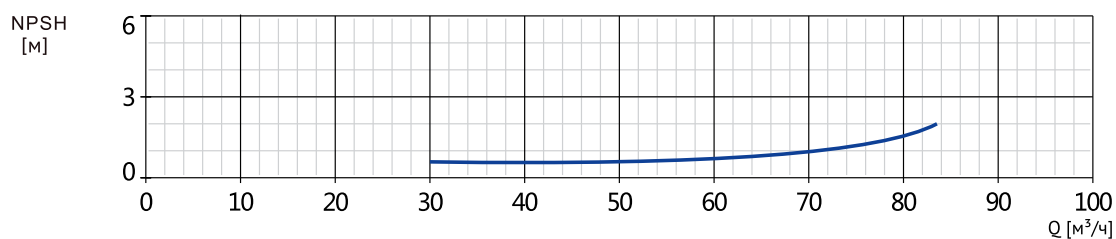
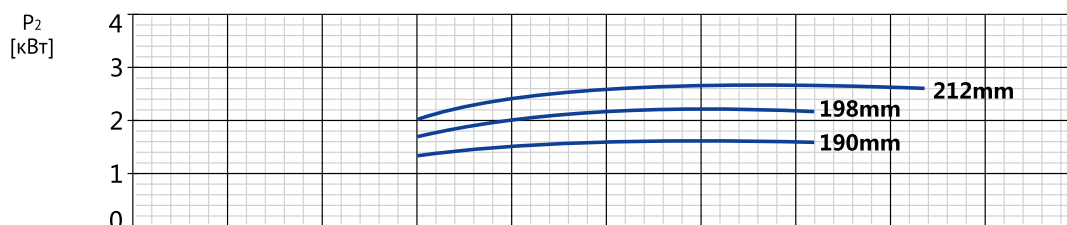
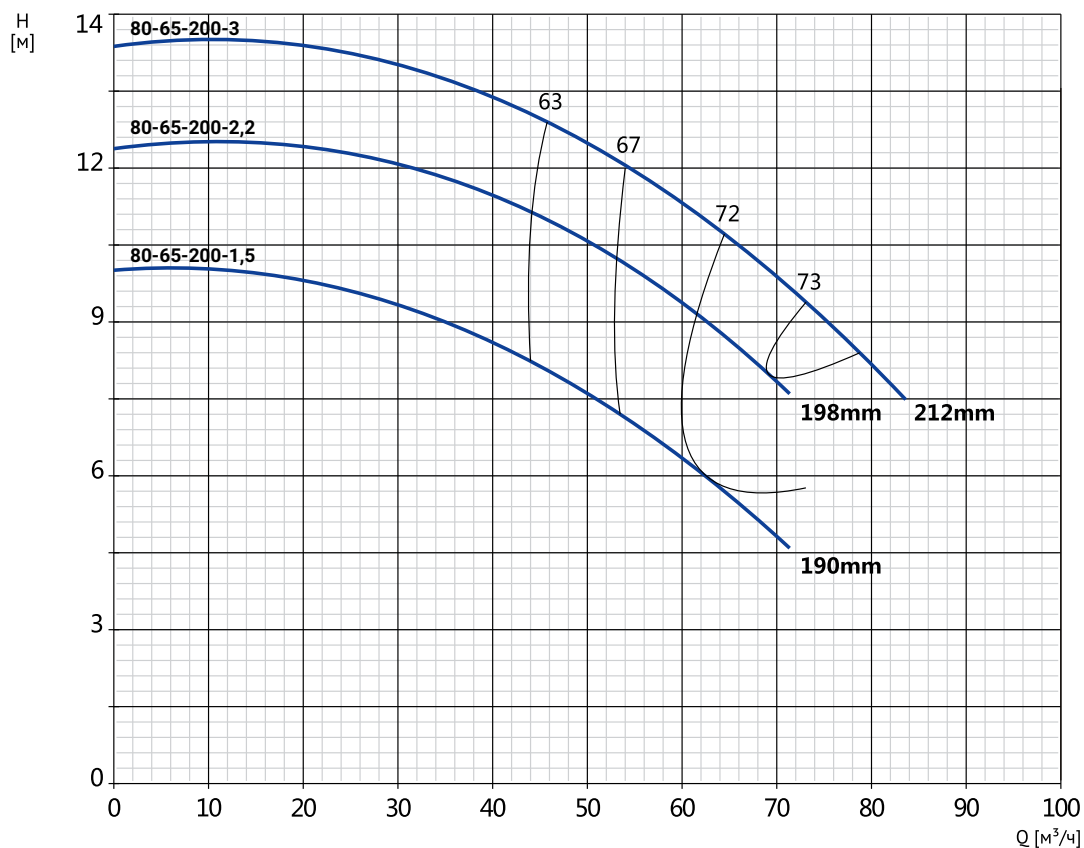

Модель	Артикул	Р, кВт	Сила тока, А	Qном, м³/ч	Н ном, м
NKW 80-65-200-1,5/4	26069902	1,5	3,47	62	6
NKW 80-65-200-2,2/4	26069901	2,2	4,76	69	8
NKW 80-65-200-3/4	26069900	3	6,34	76	9

NKW 80-65-250/4

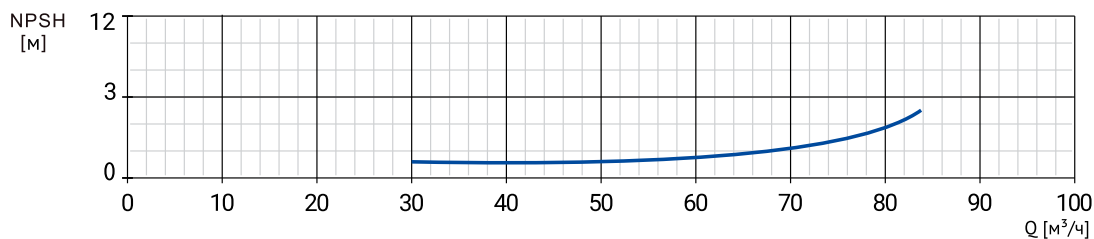
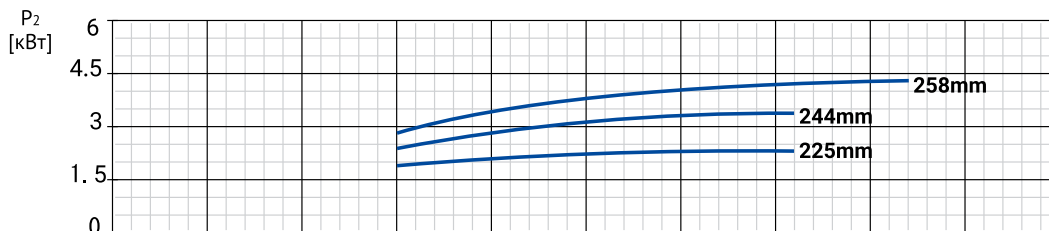
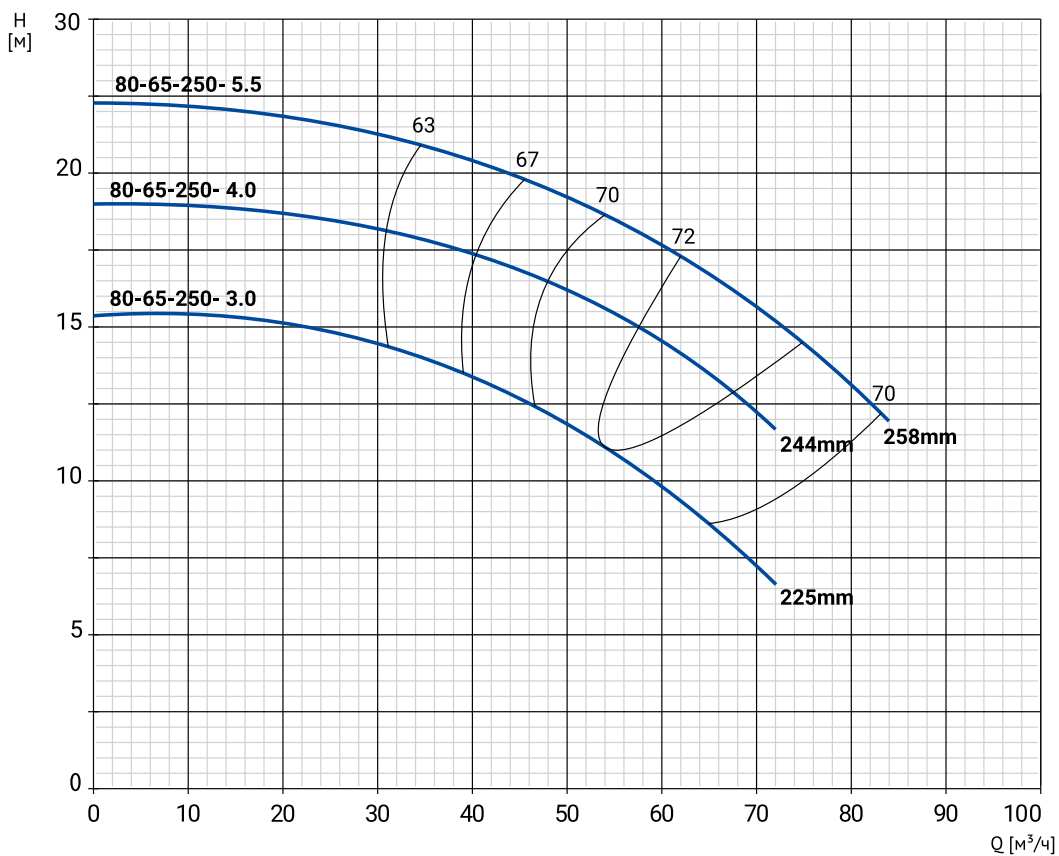

Модель	Артикул	Р, кВт	Сила тока, А	Q _{ном} , м³/ч	Н ном, м
NKW 80-65-250-3/4	26069899	3	6,34	54	11
NKW 80-65-250-4/4	26069898	4	8,37	63	14
NKW 80-65-250-5,5/4	26069897	5,5	11,6	69	16,5

ДИАГРАММЫ ХАРАКТЕРИСТИК И ТЕХНИЧЕСКИЕ ДАННЫЕ

NKW 80-65-315/4

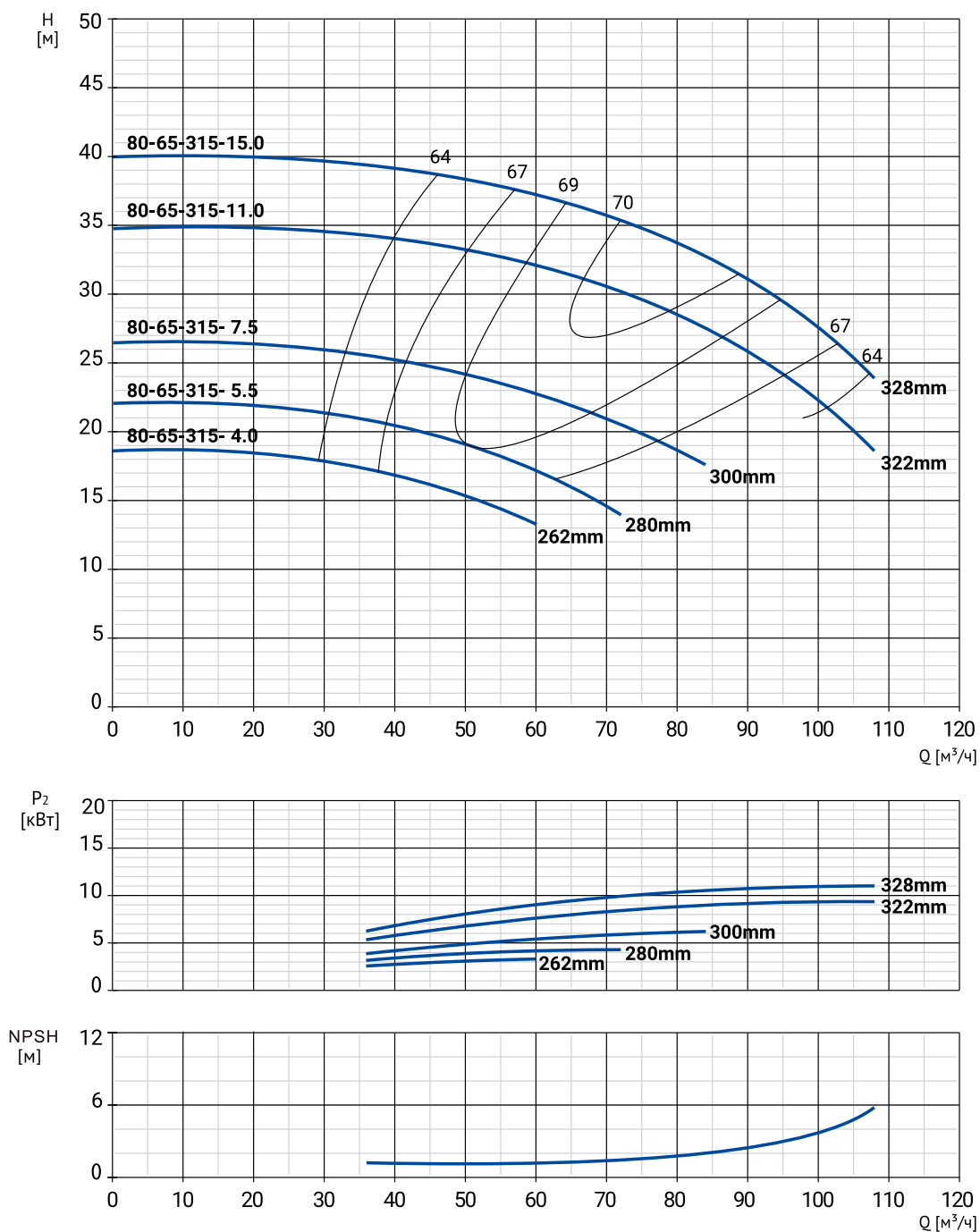

Модель	Артикул	Р, кВт	Сила тока, А	Qном, м ³ /ч	Н ном, м
NKW 80-65-315-4/4	26069896	4	8,37	45	16
NKW 80-65-315-5,5/4	26069895	5,5	11,6	51	19
NKW 80-65-315-7,5/4	26069894	7,5	15	59	23
NKW 80-65-315-11/4	26069893	11	21,5	73,5	30
NKW 80-65-315-15/4	26069892	15	28,8	81	33,5

ДИАГРАММЫ ХАРАКТЕРИСТИК И ТЕХНИЧЕСКИЕ ДАННЫЕ

NKW 100-80-160/4

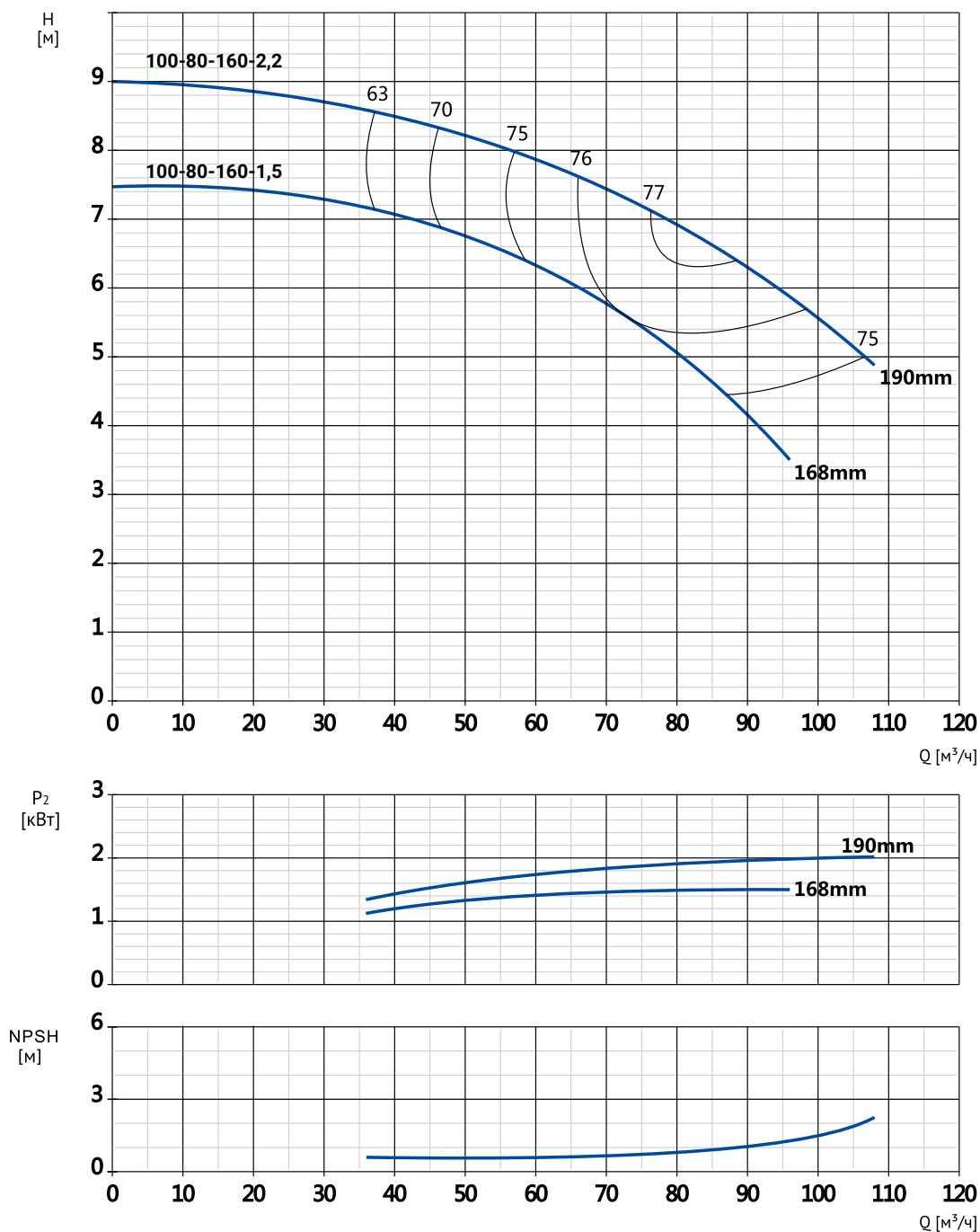

Модель	Артикул	Р, кВт	Сила тока, А	Qном, м ³ /ч	Н ном, м
NKW 100-80-160-1,5/4	26069891	1,5	3,47	73	5,5
NKW 100-80-160-2,2/4	26069890	2,2	4,76	82	6,5

ДИАГРАММЫ ХАРАКТЕРИСТИК И ТЕХНИЧЕСКИЕ ДАННЫЕ

NKW 100-80-200/4

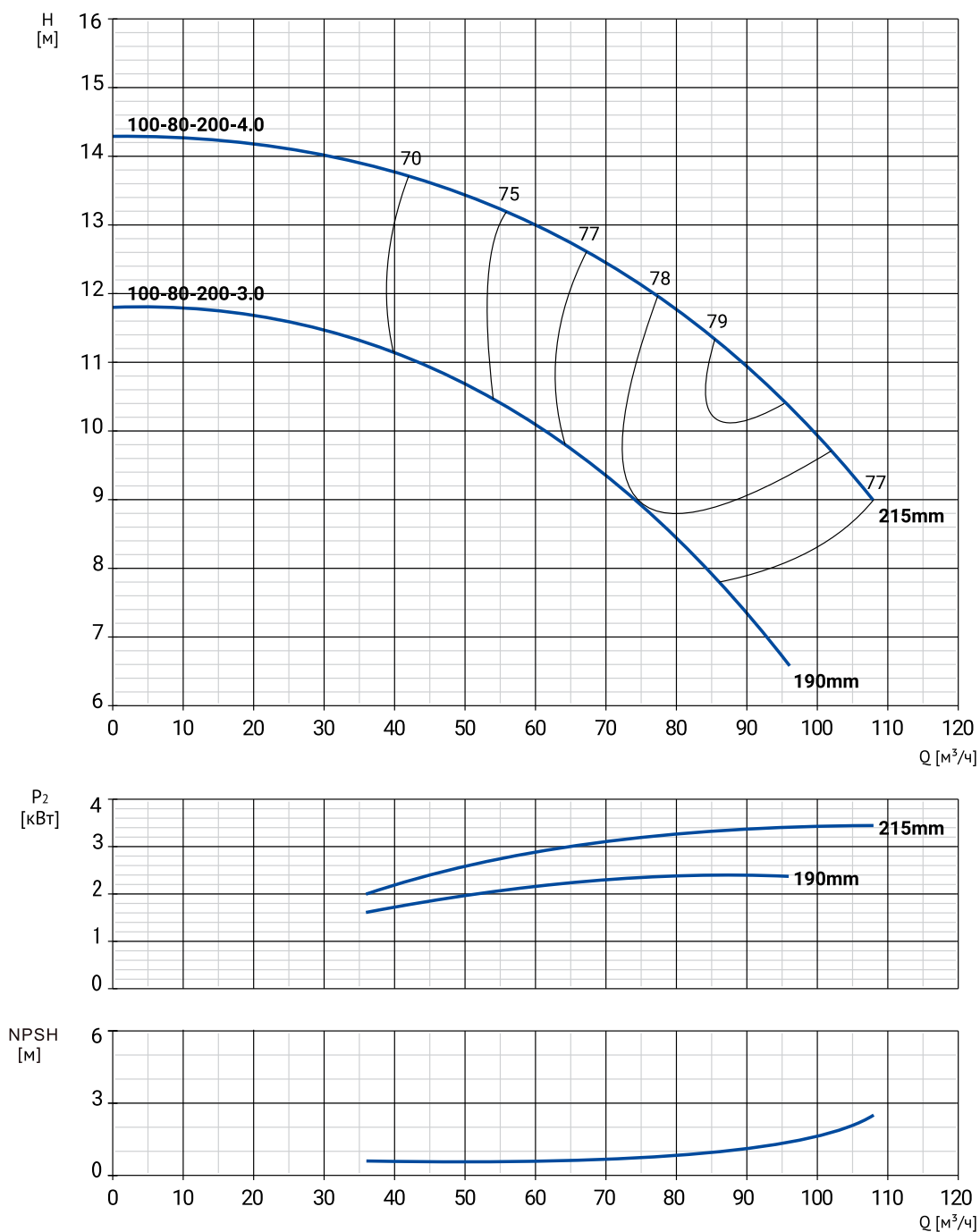

Модель	Артикул	Р, кВт	Сила тока, А	Qном, м ³ /ч	Н ном, м
NKW 100-80-200-3/4	26069889	3	6,34	75	9
NKW 100-80-200-4/4	26069888	4	8,37	91	11

ДИАГРАММЫ ХАРАКТЕРИСТИК И ТЕХНИЧЕСКИЕ ДАННЫЕ

NKW 100-80-250/4

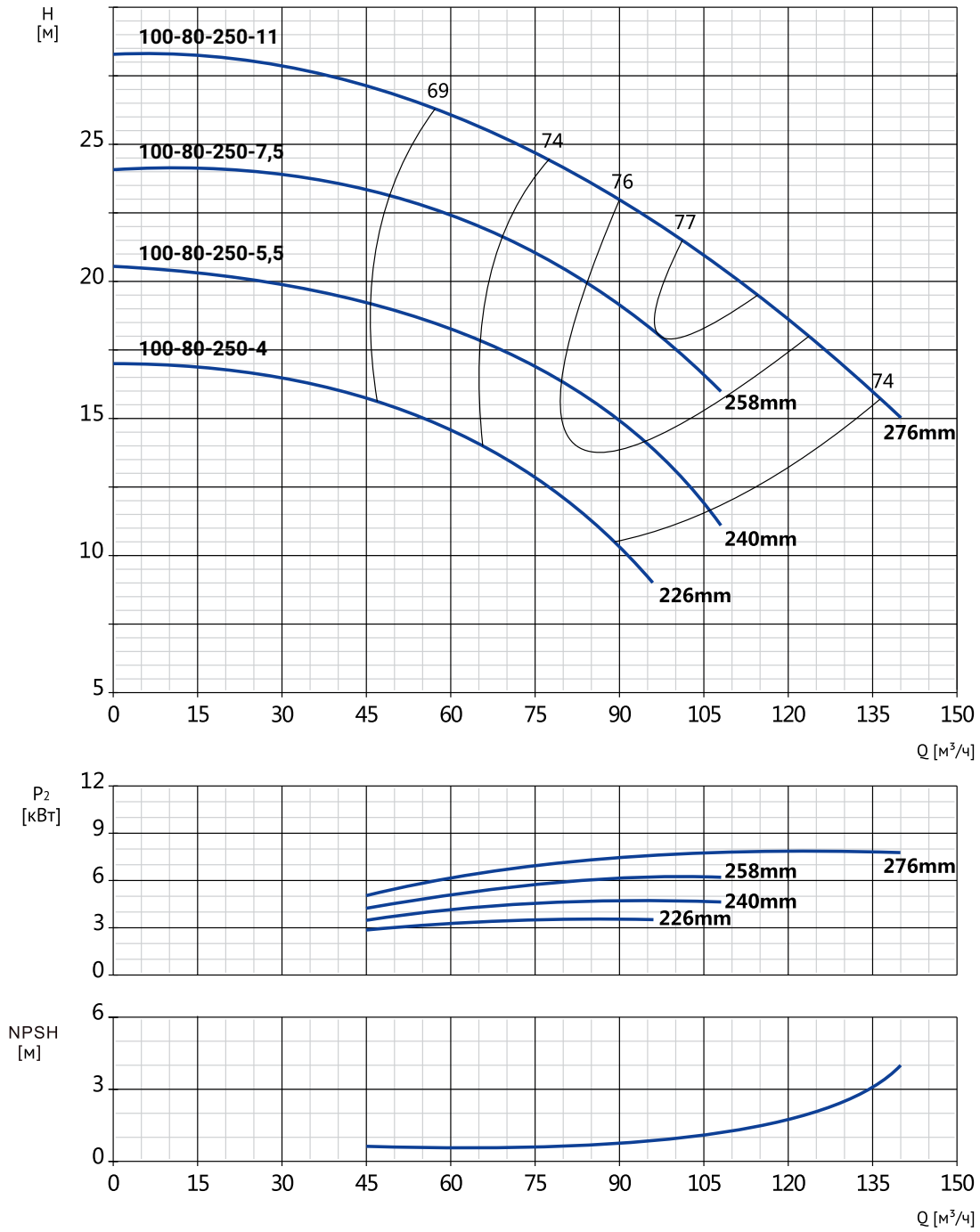

Модель	Артикул	Р, кВт	Сила тока, А	Qном, м ³ /ч	Н ном, м
NKW 100-80-250-4/4	26069887	4	8,37	77	12,5
NKW 100-80-250-5,5/4	26069886	5,5	11,6	88	15,5
NKW 100-80-250-7,5/4	26069885	7,5	15	97,5	17
NKW 100-80-250-11/4	26069884	11	21,5	108	20,5

ДИАГРАММЫ ХАРАКТЕРИСТИК И ТЕХНИЧЕСКИЕ ДАННЫЕ

NKW 100-80-315/4

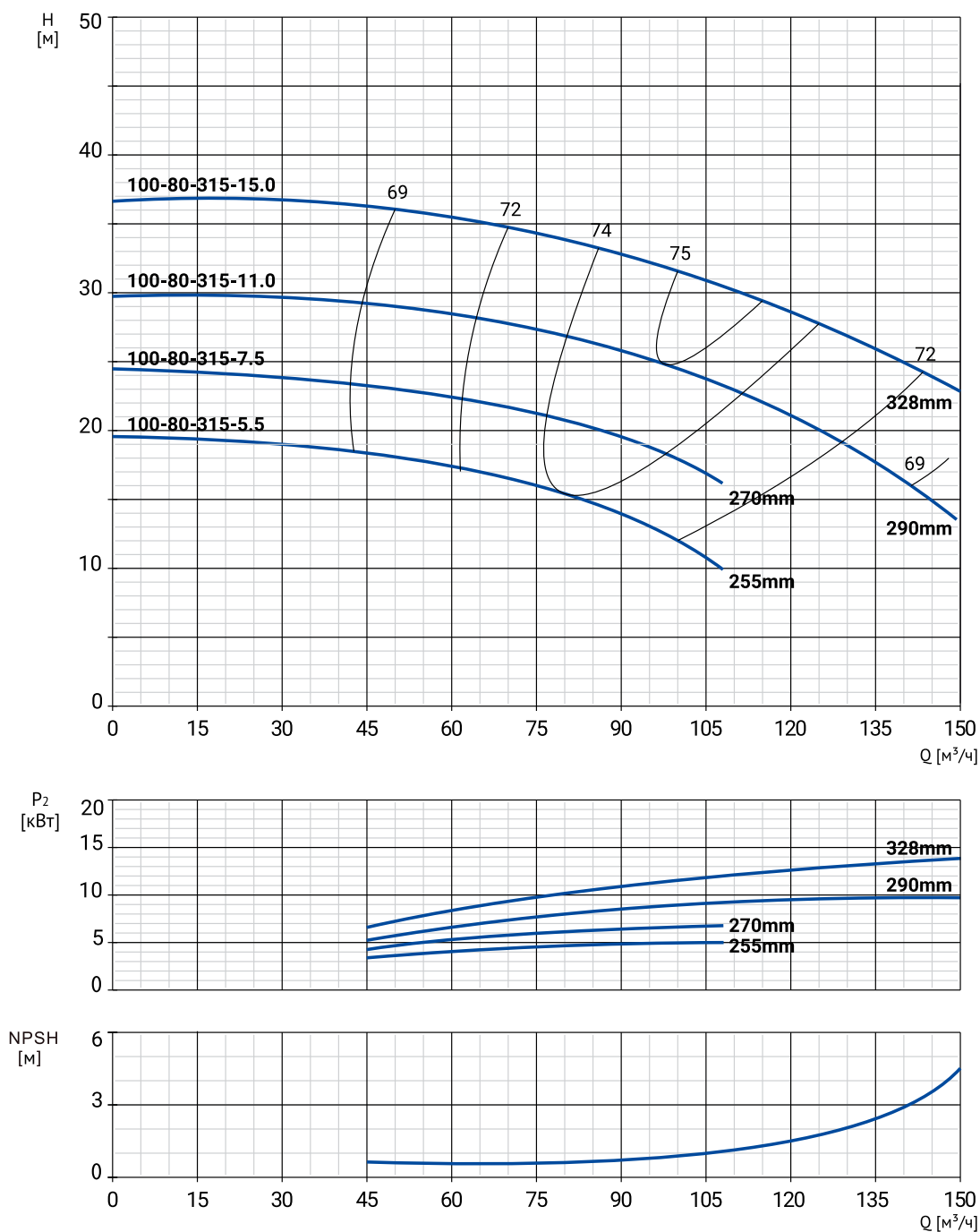

Модель	Артикул	Р, кВт	Сила тока, А	Q _{ном} , м ³ /ч	Н ном, м
NKW 100-80-315-5,5/4	26069883	5,5	11,6	80	15,5
NKW 100-80-315-7,5/4	26069882	7,5	15	86	20
NKW 100-80-315-11/4	26069881	11	21,5	97	25
NKW 100-80-315-15/4	26069880	15	28,8	107	31

NKW 100-80-400/4

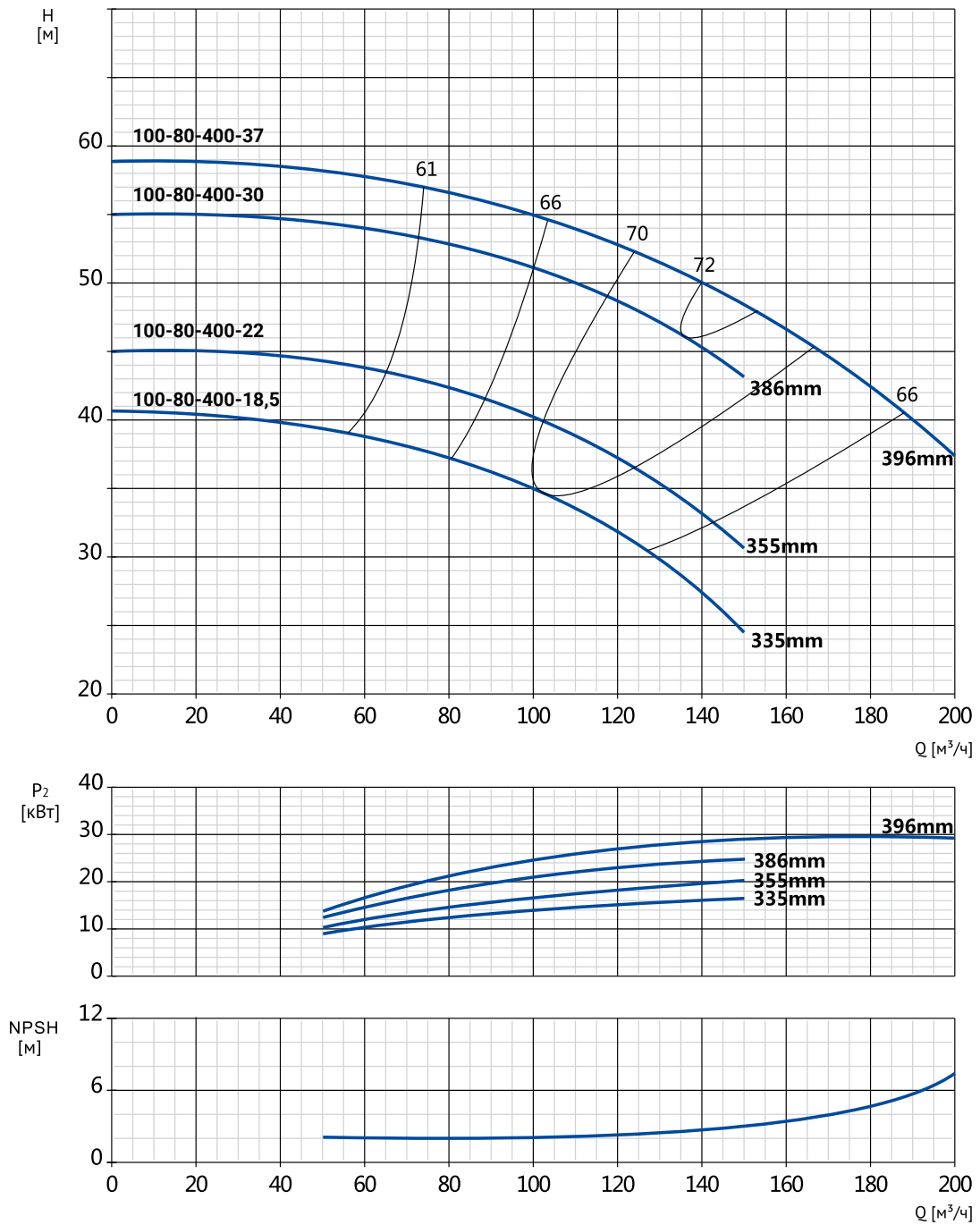

Модель	Артикул	Р, кВт	Сила тока, А	Qном, м ³ /ч	Н ном, м
NKW 100-80-400-18,5/4	26069879	18,5	35,3	102	34,5
NKW 100-80-400-22/4	26069878	22	41,8	114	38,5
NKW 100-80-400-30/4	26069877	30	56,6	136	46
NKW 100-80-400-37/4	26069876	37	69,6	145	49

ДИАГРАММЫ ХАРАКТЕРИСТИК И ТЕХНИЧЕСКИЕ ДАННЫЕ

NKW 125-100-160/4

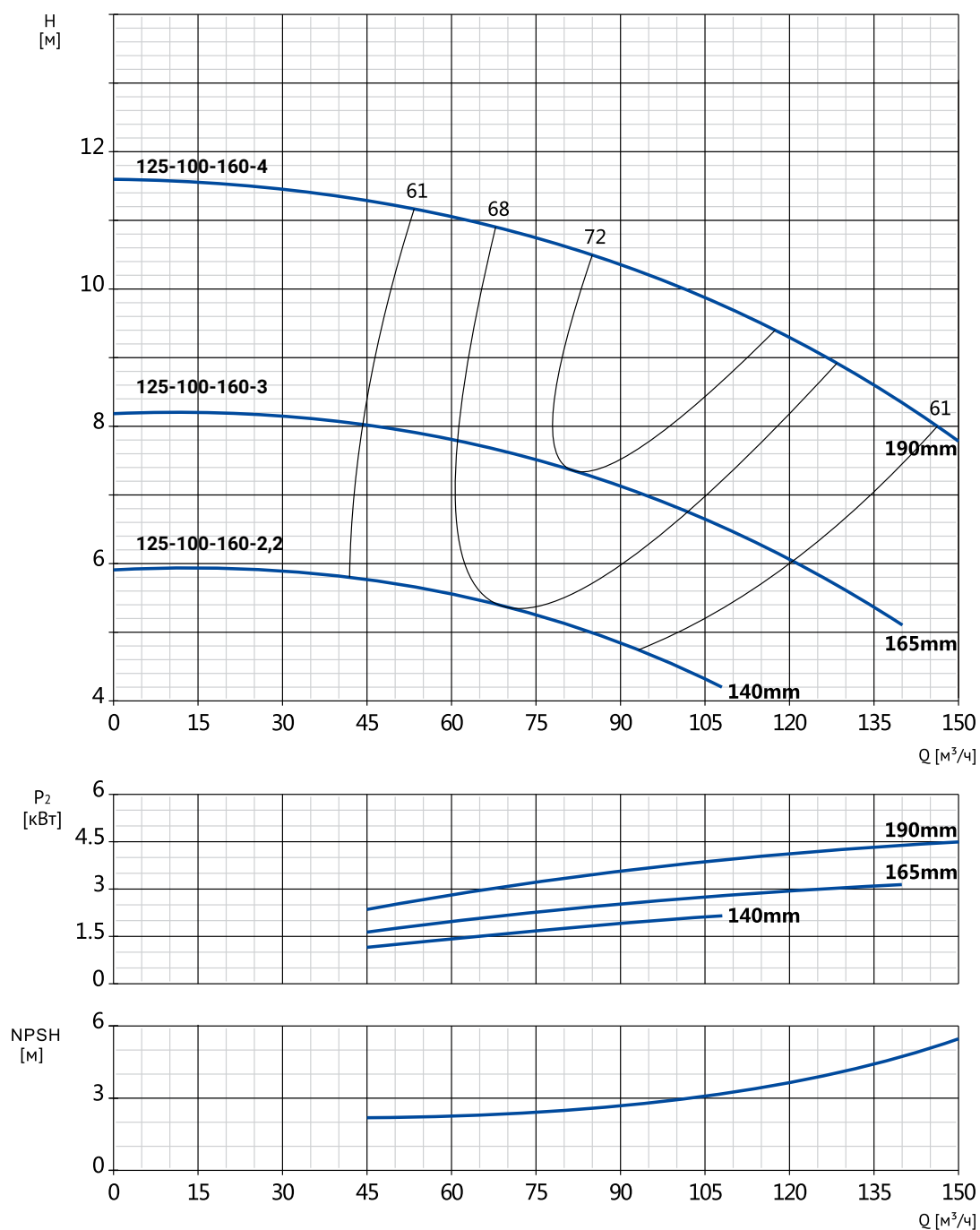

Модель	Артикул	Р, кВт	Сила тока, А	Qном, м ³ /ч	Н ном, м
NKW 125-100-160-2,2/4	26069875	2,2	4,76	70	5,5
NKW 125-100-160-3/4	26069874	3	6,34	80	7,5
NKW 125-100-160-4/4	26069873	4	8,37	100	10

ДИАГРАММЫ ХАРАКТЕРИСТИК И ТЕХНИЧЕСКИЕ ДАННЫЕ

NKW 125-100-200/4

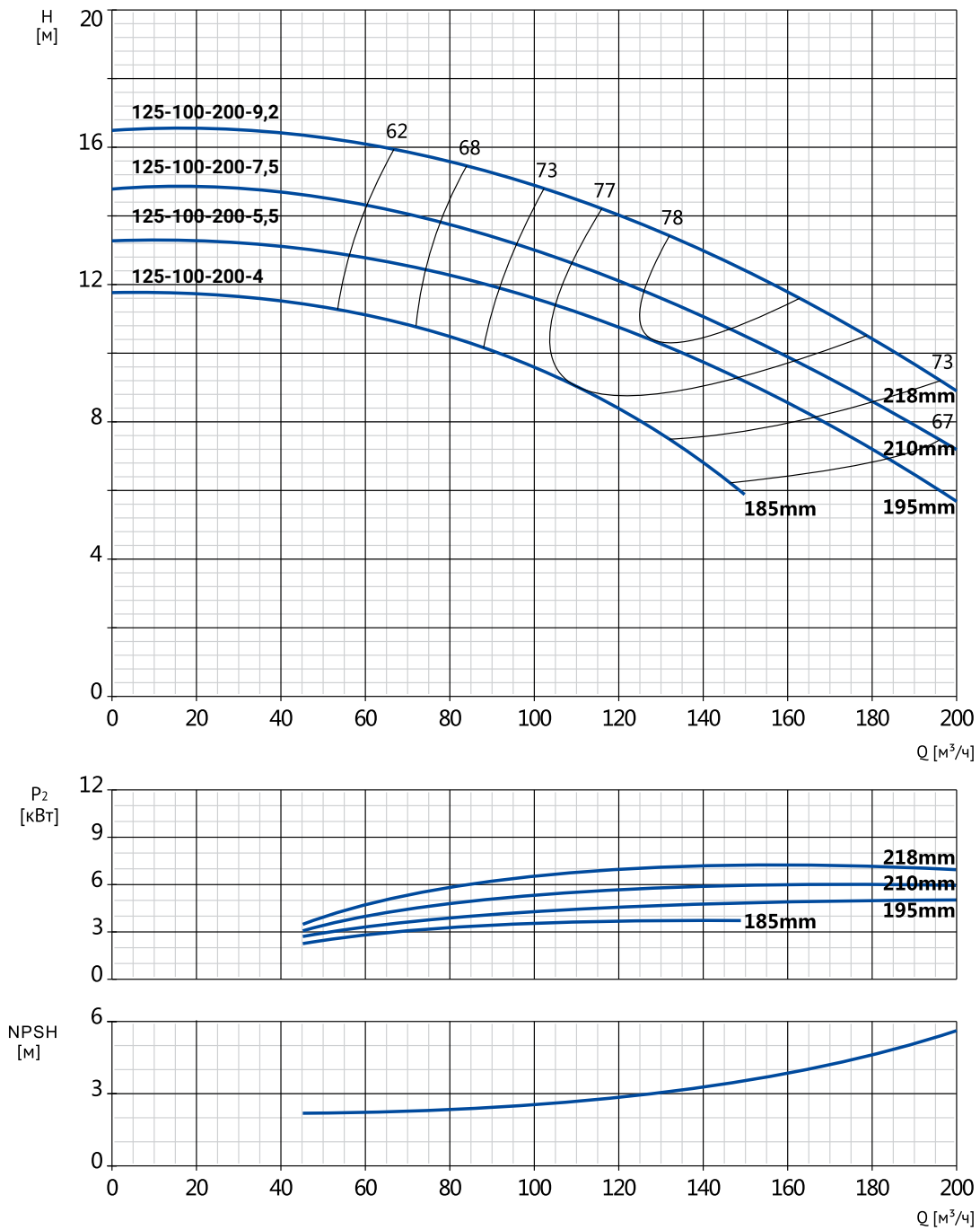

Модель	Артикул	Р, кВт	Сила тока, А	Q _{ном} , м ³ /ч	Н _{ном} , м
NKW 125-100-200-4/4	26069872	4	8,37	111	9
NKW 125-100-200-5,5/4	26069871	5,5	11,6	127	10,5
NKW 125-100-200-7,5/4	26069870	7,5	15	136	11
NKW 125-100-200-9,2/4	26069869	9,2	#Н/Д	145	13

ДИАГРАММЫ ХАРАКТЕРИСТИК И ТЕХНИЧЕСКИЕ ДАННЫЕ

NKW 125-100-250/4

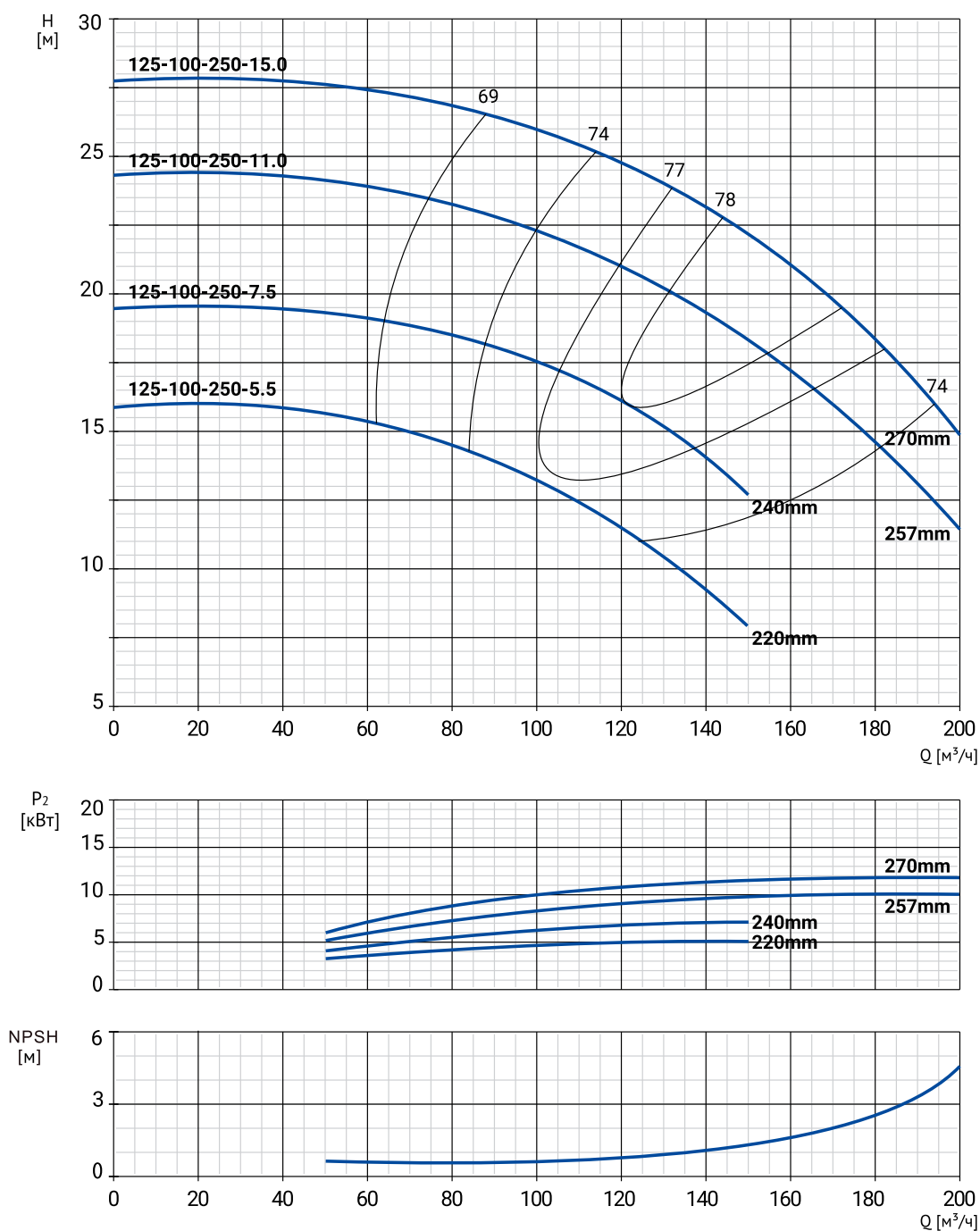

Модель	Артикул	Р, кВт	Сила тока, А	Q _{ном} , м ³ /ч	Н ном, м
NKW 125-100-250-5,5/4	26069868	5,5	11,6	102	13
NKW 125-100-250-7,5/4	26069867	7,5	15	121	16
NKW 125-100-250-11/4	26069866	11	21,5	143	19
NKW 125-100-250-15/4	26069865	15	28,8	158	21

ДИАГРАММЫ ХАРАКТЕРИСТИК И ТЕХНИЧЕСКИЕ ДАННЫЕ

NKW 125-100-315/4

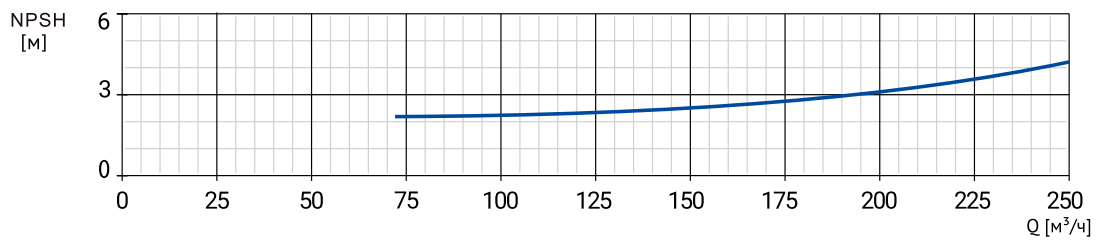
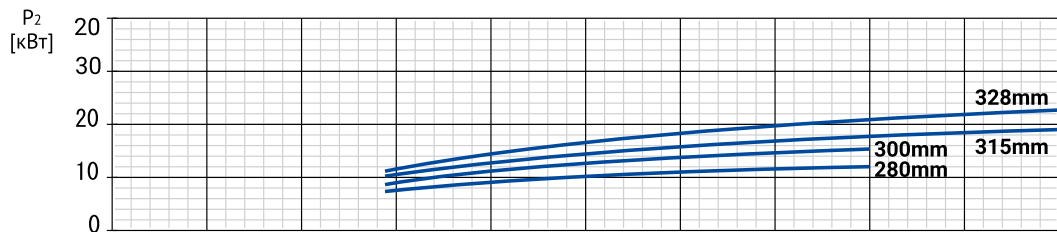
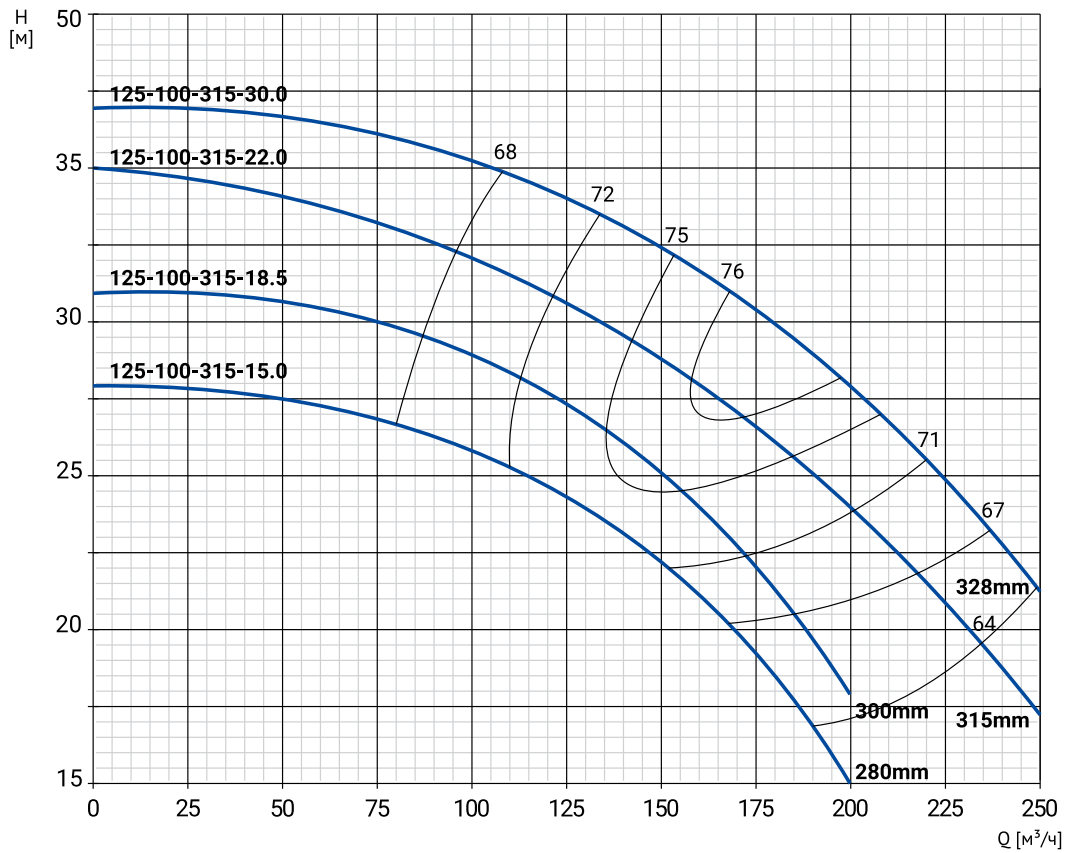

Модель	Артикул	Р, кВт	Сила тока, А	Qном, м³/ч	Н ном, м
NKW 125-100-315-15/4	26069864	15	28,8	131	23,5
NKW 125-100-315-18,5/4	26069863	18,5	35,3	145	25,5
NKW 125-100-315-22/4	26069862	22	41,8	165	27,5
NKW 125-100-315-30/4	26069861	30	56,6	184	29,5

ДИАГРАММЫ ХАРАКТЕРИСТИК И ТЕХНИЧЕСКИЕ ДАННЫЕ

NKW 125-100-400/4

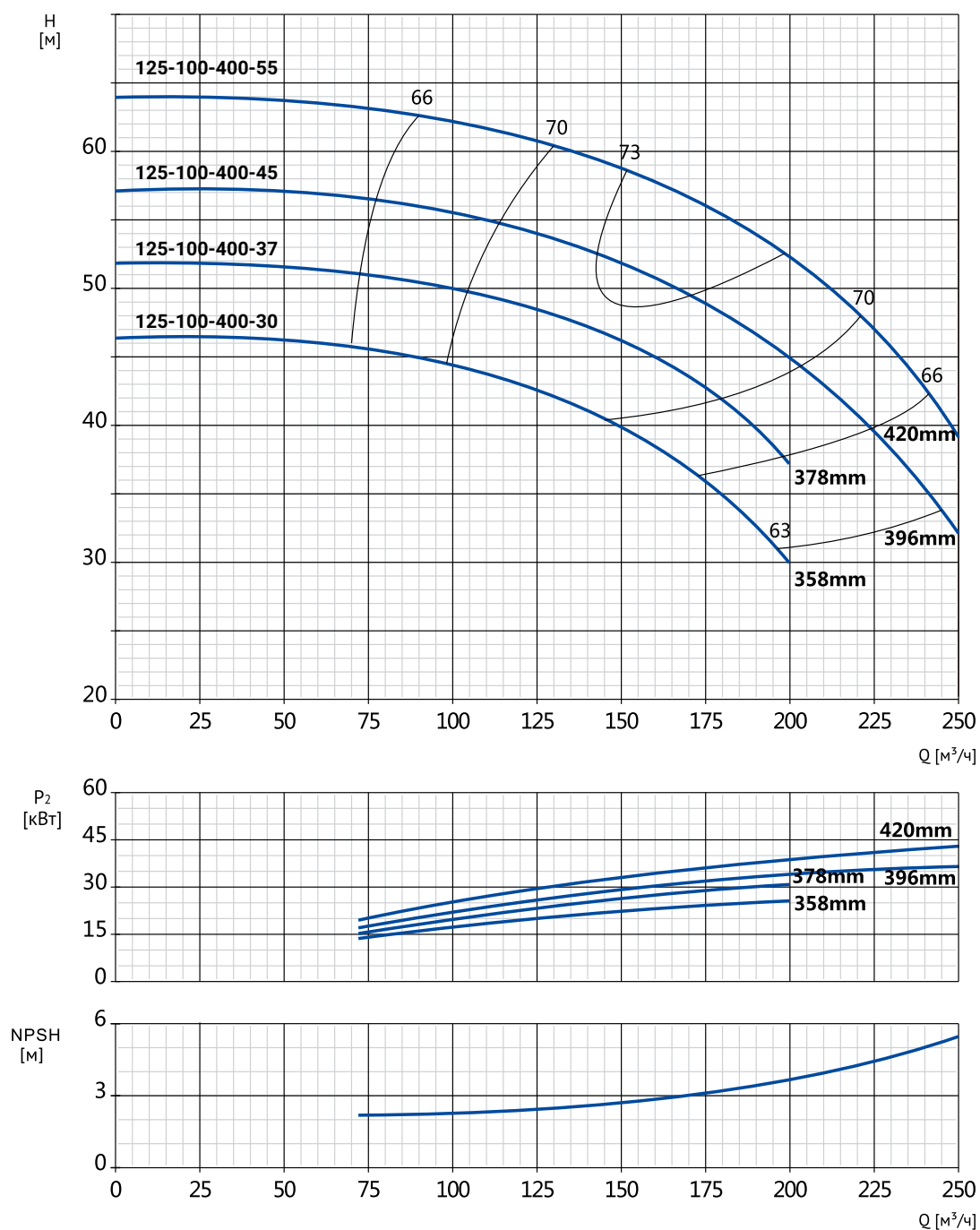

Модель	Артикул	Р, кВт	Сила тока, А	Q _{ном} , м ³ /ч	Н ном, м
NKW 125-100-400-30/4	26069860	30	56,6	121	43
NKW 125-100-400-37/4	26069859	37	69,6	135	46
NKW 125-100-400-45/4	26069858	45	84,4	162	50,5
NKW 125-100-400-55/4	26069857	55	103	170	56,5

ДИАГРАММЫ ХАРАКТЕРИСТИК И ТЕХНИЧЕСКИЕ ДАННЫЕ

NKW 150-125-200/4

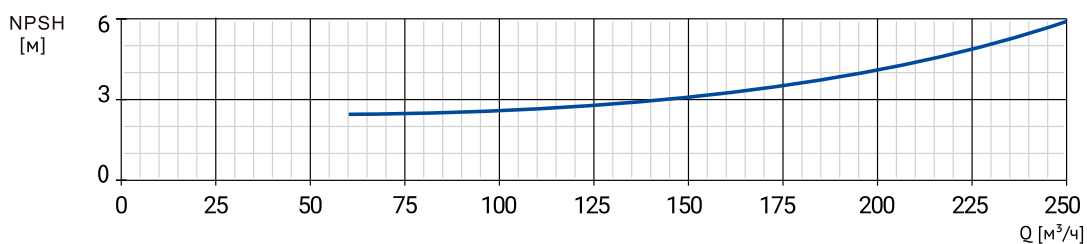
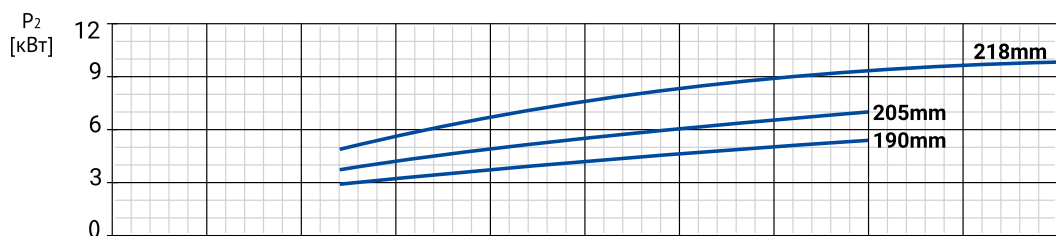
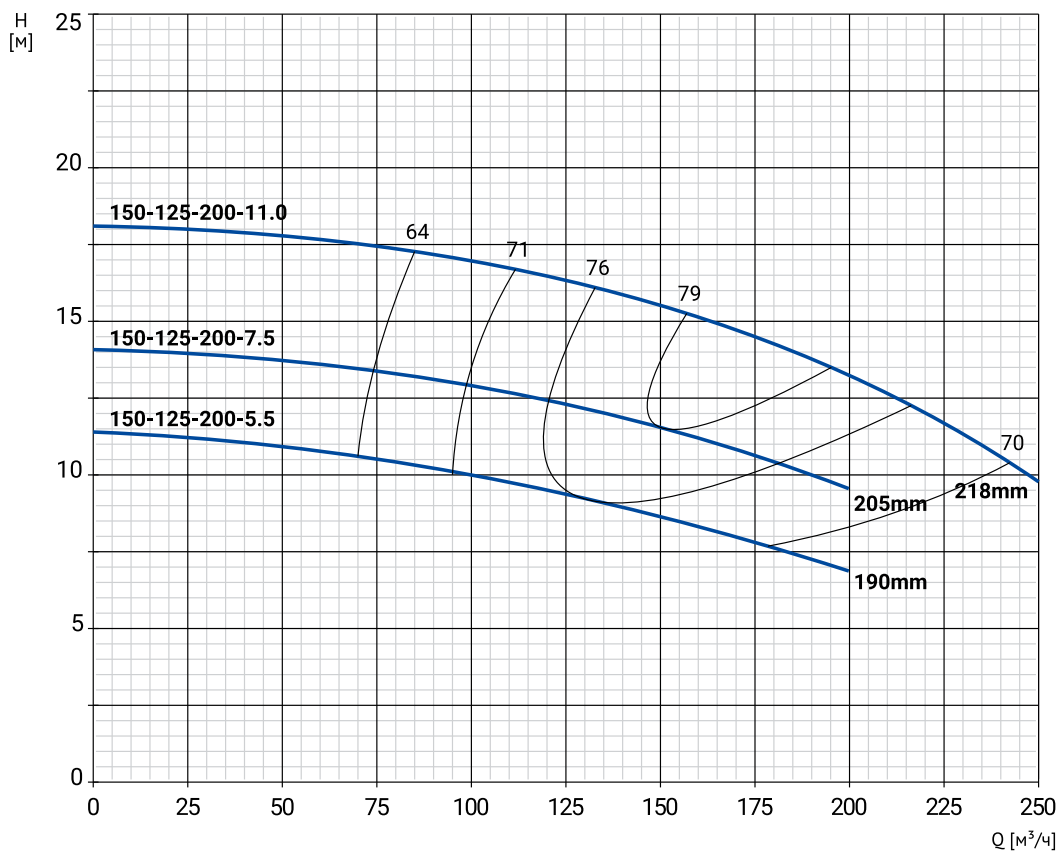

Модель	Артикул	Р, кВт	Сила тока, А	Q _{ном} , м³/ч	Н _{ном} , м
NKW 150-125-200-5,5/4	26069856	5,5	11,6	132	9,5
NKW 150-125-200-7,5/4	26069855	7,5	15	150	11,5
NKW 150-125-200-11/4	26069854	11	21,5	175	14,5

ДИАГРАММЫ ХАРАКТЕРИСТИК И ТЕХНИЧЕСКИЕ ДАННЫЕ

NKW 150-125-250/4

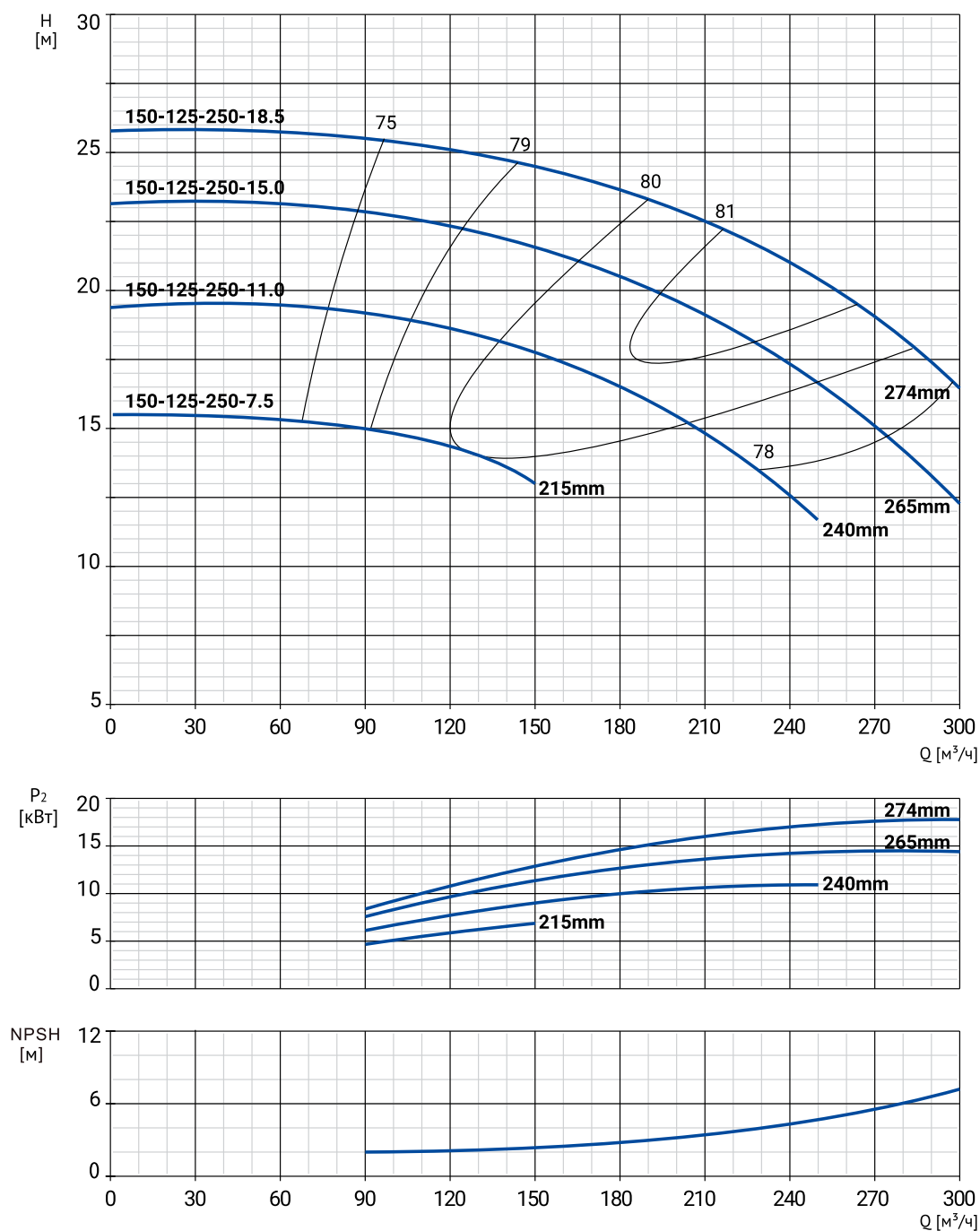

Модель	Артикул	Р, кВт	Сила тока, А	Qном, м ³ /ч	Н ном, м
NKW 150-125-250-7,5/4	26069853	7,5	15	120	14,5
NKW 150-125-250-11/4	26069852	11	21,5	172	17
NKW 150-125-250-15/4	26069851	15	28,8	210	19
NKW 150-125-250-18,5/4	26069850	18,5	35,3	243	21

ДИАГРАММЫ ХАРАКТЕРИСТИК И ТЕХНИЧЕСКИЕ ДАННЫЕ

NKW 150-125-315/4

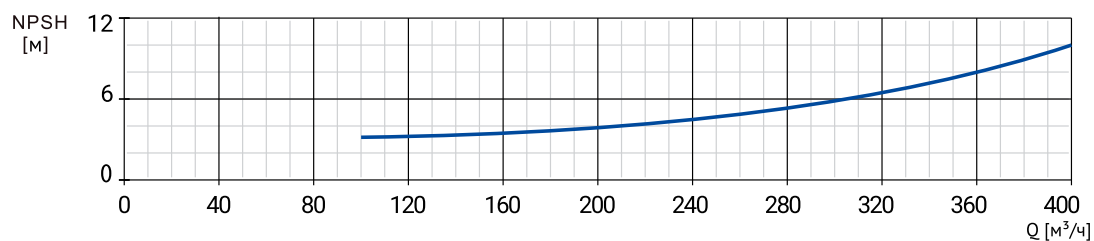
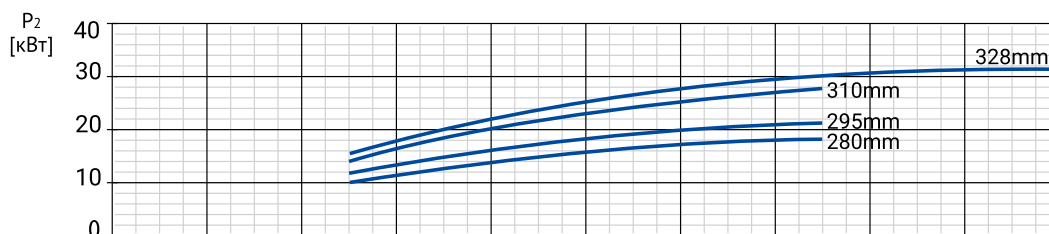
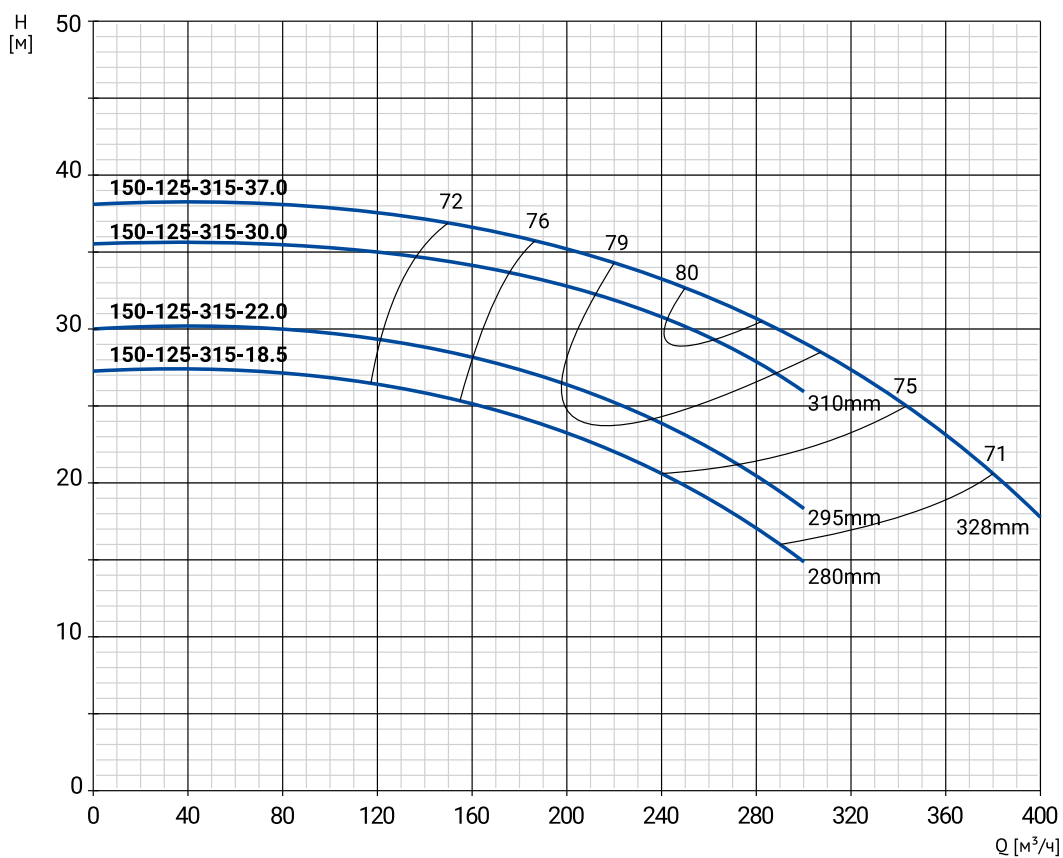

Модель	Артикул	Р, кВт	Сила тока, А	Qном, м³/ч	Н ном, м
NKW 150-125-315-18,5/4	26069849	18,5	35,3	200	23,5
NKW 150-125-315-22/4	26069848	22	41,8	216	25,5
NKW 150-125-315-30/4	26069847	30	56,6	250	30
NKW 150-125-315-37/4	26069846	37	69,6	265	32

ДИАГРАММЫ ХАРАКТЕРИСТИК И ТЕХНИЧЕСКИЕ ДАННЫЕ

NKW 150-125-400/4

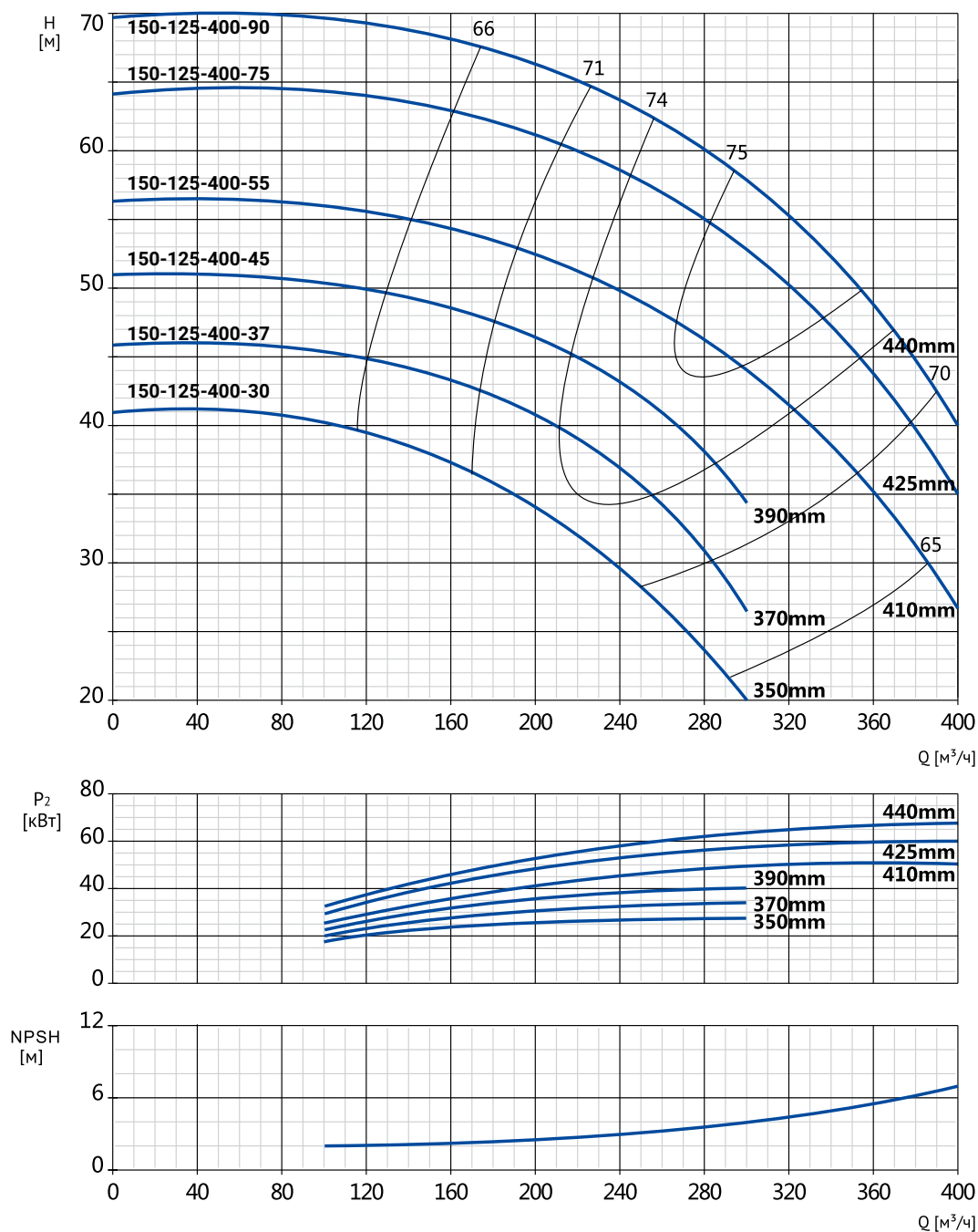

Модель	Артикул	Р, кВт	Сила тока, А	Qном, м ³ /ч	Н ном, м
NKW 150-125-400-30/4	26069845	30	56,6	205	33
NKW 150-125-400-37/4	26069844	37	69,6	237	37,5
NKW 150-125-400-45/4	26069843	45	84,4	247	41,5
NKW 150-125-400-55/4	26069842	55	103	280	46
NKW 150-125-400-75/4	26069841	75	136	310	51,5
NKW 150-125-400-90/4	26069840	90	163	325	54,5

NKW 200-150-200/4

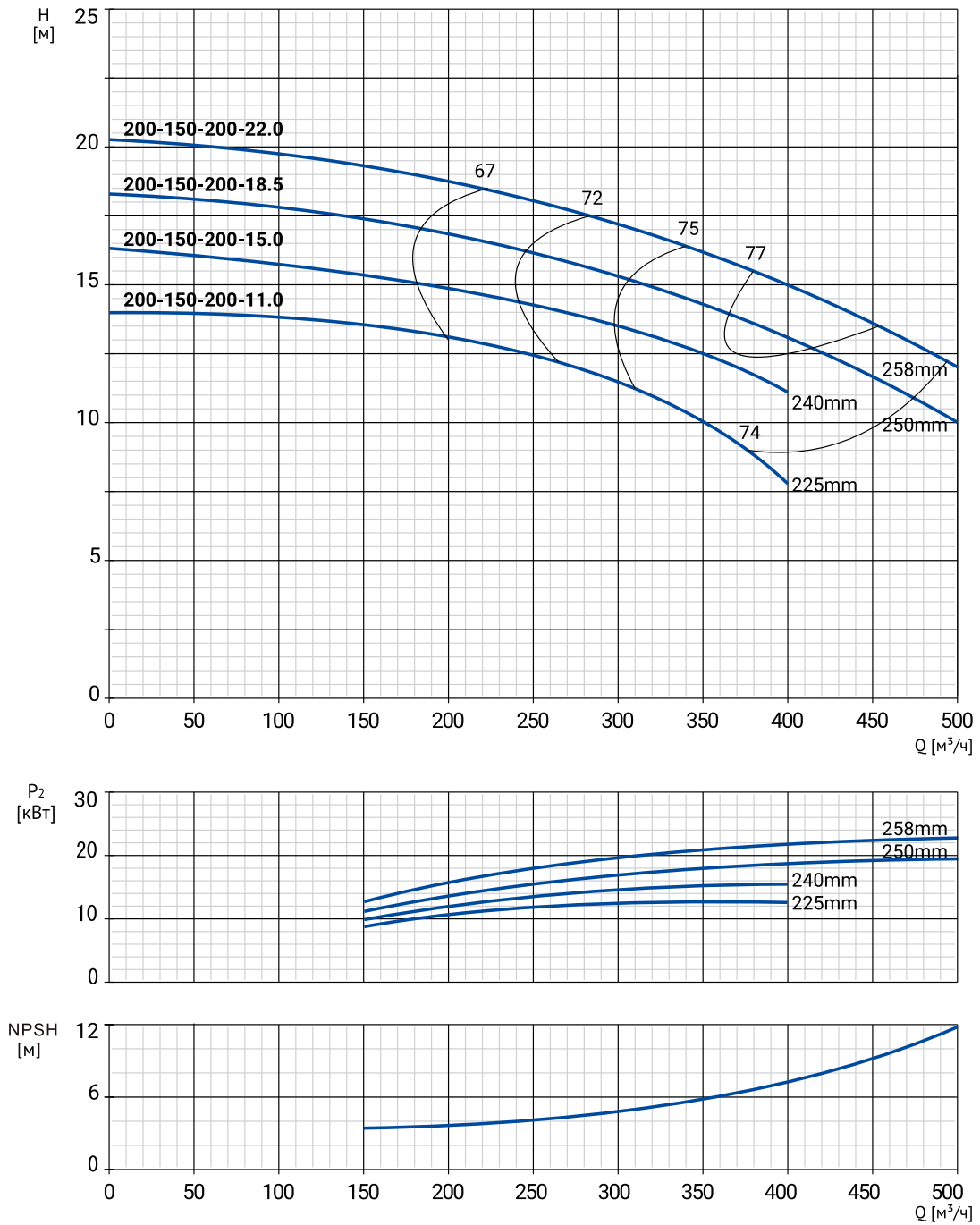

Модель	Артикул	Р, кВт	Сила тока, А	Q _{ном} , м ³ /ч	Н ном, м
NKW 200-150-200-11/4	26069839	11	21,5	310	11,5
NKW 200-150-200-15/4	26069838	15	28,8	298	13,5
NKW 200-150-200-18,5/4	26069837	18,5	35,3	305	15
NKW 200-150-200-22/4	26069836	22	41,8	340	16,5

ДИАГРАММЫ ХАРАКТЕРИСТИК И ТЕХНИЧЕСКИЕ ДАННЫЕ

NKW 200-150-250/4

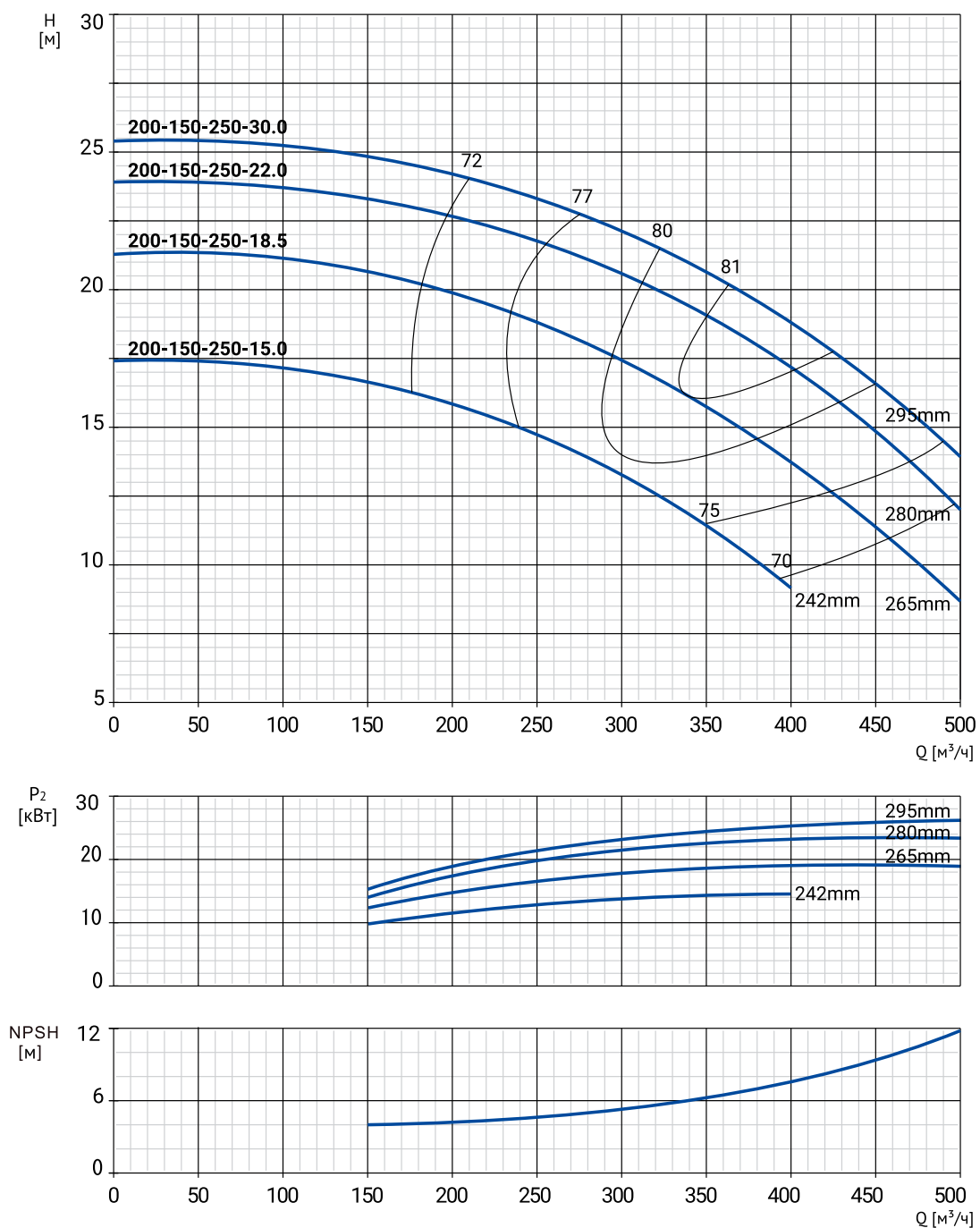

Модель	Артикул	Р, кВт	Сила тока, А	Qном, м ³ /ч	Н ном, м
NKW 200-150-250-15/4	26069835	15	28,8	290	13,5
NKW 200-150-250-18,5/4	26069834	18,5	35,3	340	16
NKW 200-150-250-22/4	26069833	22	41,8	380	18
NKW 200-150-250-30/4	26069832	30	56,6	390	18

ДИАГРАММЫ ХАРАКТЕРИСТИК И ТЕХНИЧЕСКИЕ ДАННЫЕ

NKW 200-150-315/4

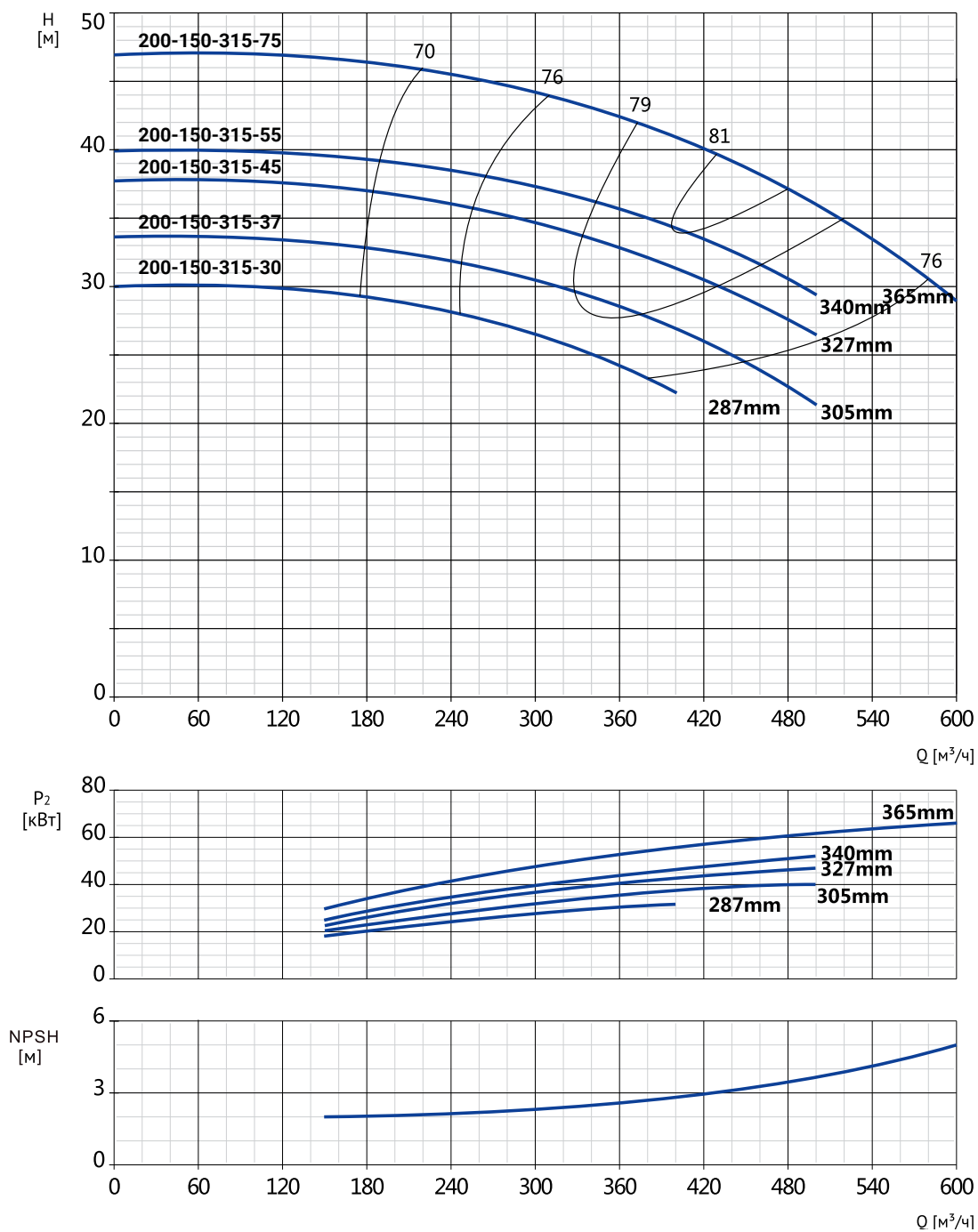

Модель	Артикул	Р, кВт	Сила тока, А	Q _{ном} , м ³ /ч	Н ном, м
NKW 200-150-315-30/4	26069831	30	56,6	400	19
NKW 200-150-315-37/4	26069830	37	69,6	348	29,5
NKW 200-150-315-45/4	26069829	45	84,4	380	32
NKW 200-150-315-55/4	26069828	55	103	400	34
NKW 200-150-315-75/4	26069827	75	136	452	39,5

ДИАГРАММЫ ХАРАКТЕРИСТИК И ТЕХНИЧЕСКИЕ ДАННЫЕ

NKW 200-150-400/4

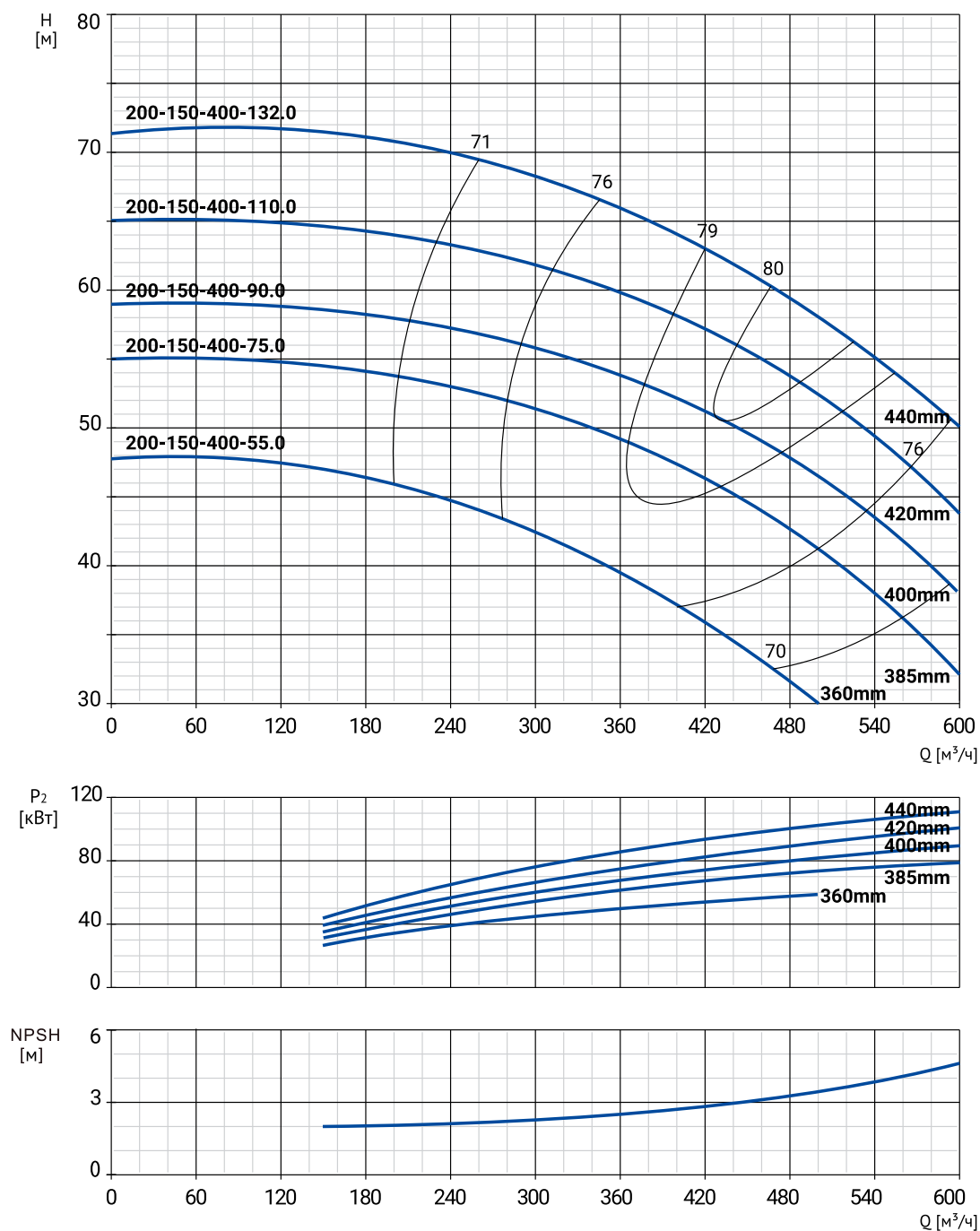

Модель	Артикул	Р, кВт	Сила тока, А	Qном, м ³ /ч	Н ном, м
NKW 200-150-400-55/4	26069826	55	103	340	40,5
NKW 200-150-400-75/4	26069825	75	136	398	47,5
NKW 200-150-400-90/4	26069824	90	163	430	50,5
NKW 200-150-400-110/4	26069823	110	197	464	55
NKW 200-150-400-132/4	26069822	132	236	500	58

ДИАГРАММЫ ХАРАКТЕРИСТИК И ТЕХНИЧЕСКИЕ ДАННЫЕ

NKW 250-200-250/4

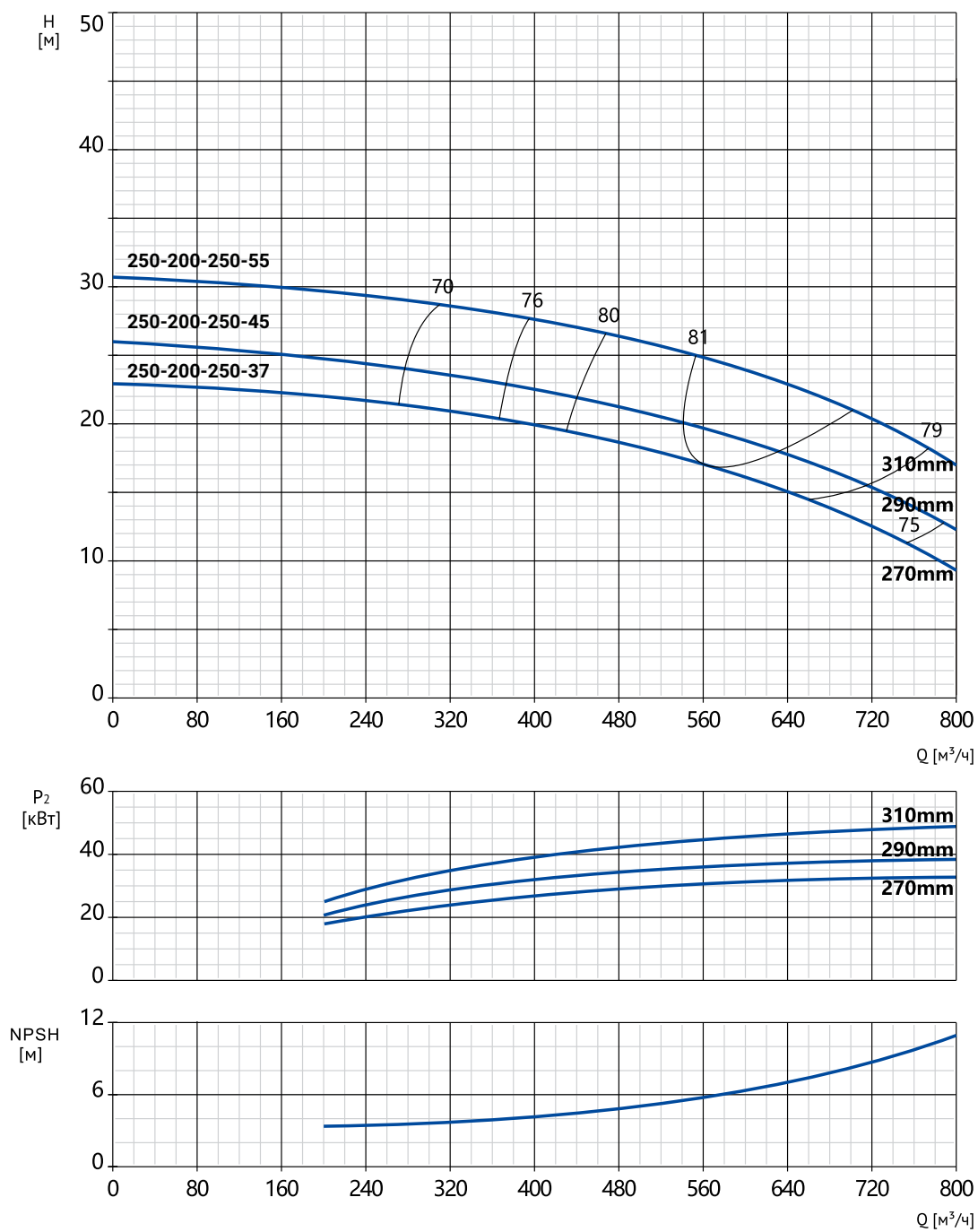

Модель	Артикул	Р, кВт	Сила тока, А	Qном, $\text{м}^3/\text{ч}$	Н ном, м
NKW 250-200-250-37/4	26069821	37	69,6	560	17
NKW 250-200-250-45/4	26069820	45	84,4	580	19
NKW 250-200-250-55/4	26069819	55	103	620	23

NKW 250-200-315/4

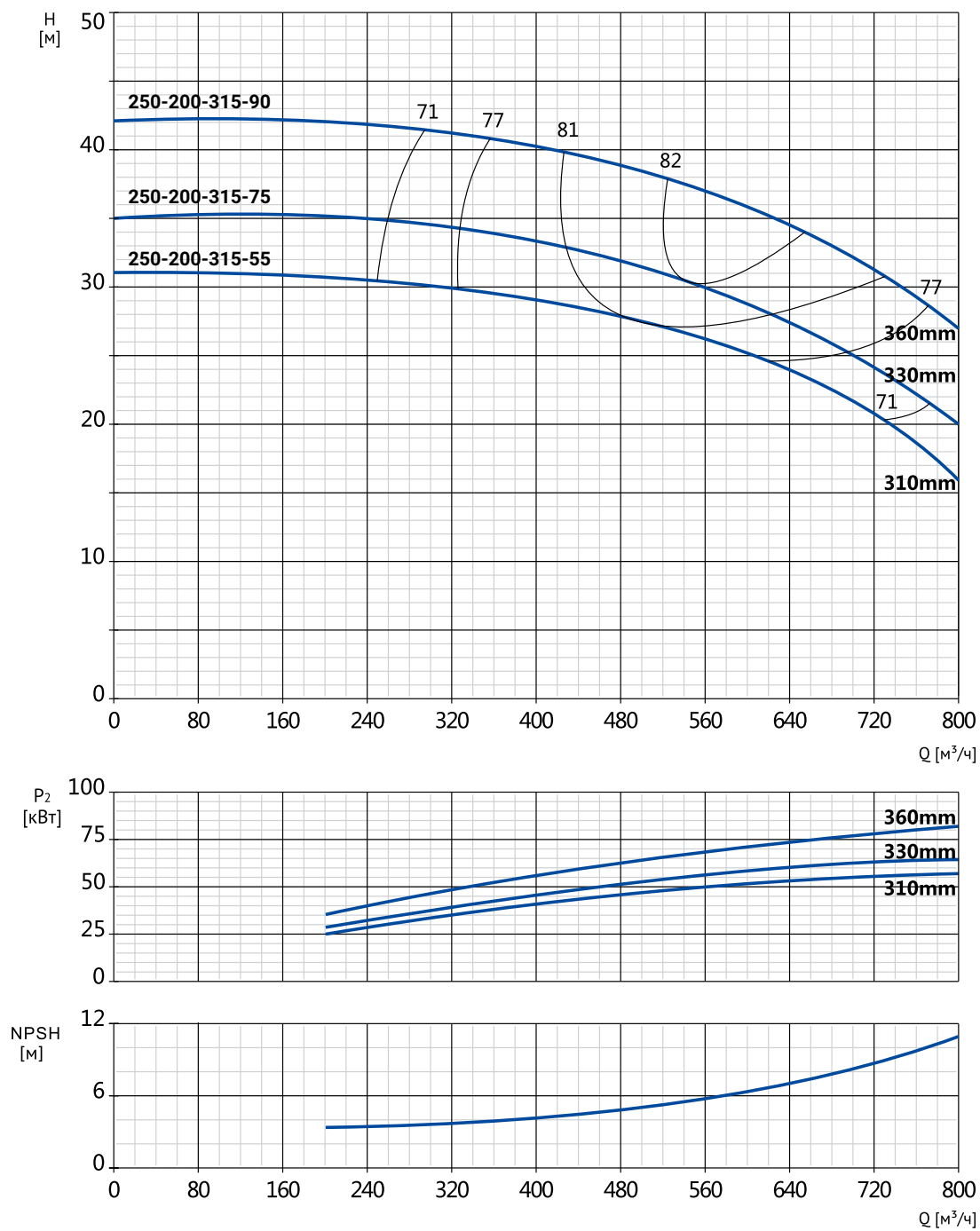

Модель	Артикул	Р, кВт	Сила тока, А	Qном, м ³ /ч	Н ном, м
NKW 250-200-315-55/4	26069818	55	103	500	27,5
NKW 250-200-315-75/4	26069817	75	136	550	30
NKW 250-200-315-90/4	26069816	90	163	590	36

ДИАГРАММЫ ХАРАКТЕРИСТИК И ТЕХНИЧЕСКИЕ ДАННЫЕ

NKW 250-200-400/4

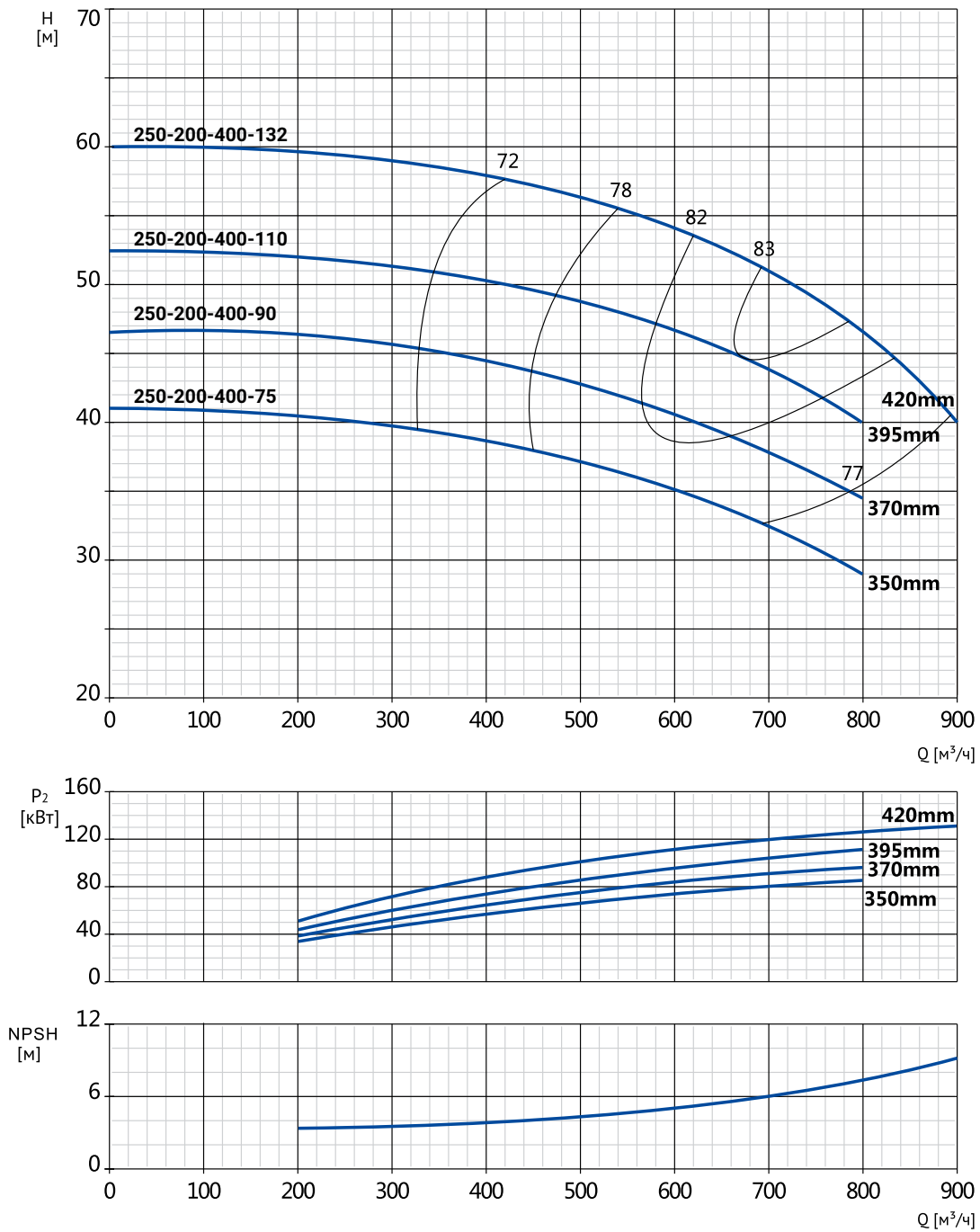

Модель	Артикул	Р, кВт	Сила тока, А	Q _{ном} , м ³ /ч	Н ном, м
NKW 250-200-400-75/4	26069815	75	136	580	35,5
NKW 250-200-400-90/4	26069814	90	163	610	40,5
NKW 250-200-400-110/4	26069813	110	197	670	44,5
NKW 250-200-400-132/4	26069812	132	236	730	50

ДИАГРАММЫ ХАРАКТЕРИСТИК И ТЕХНИЧЕСКИЕ ДАННЫЕ

NKW 300-250-315/4

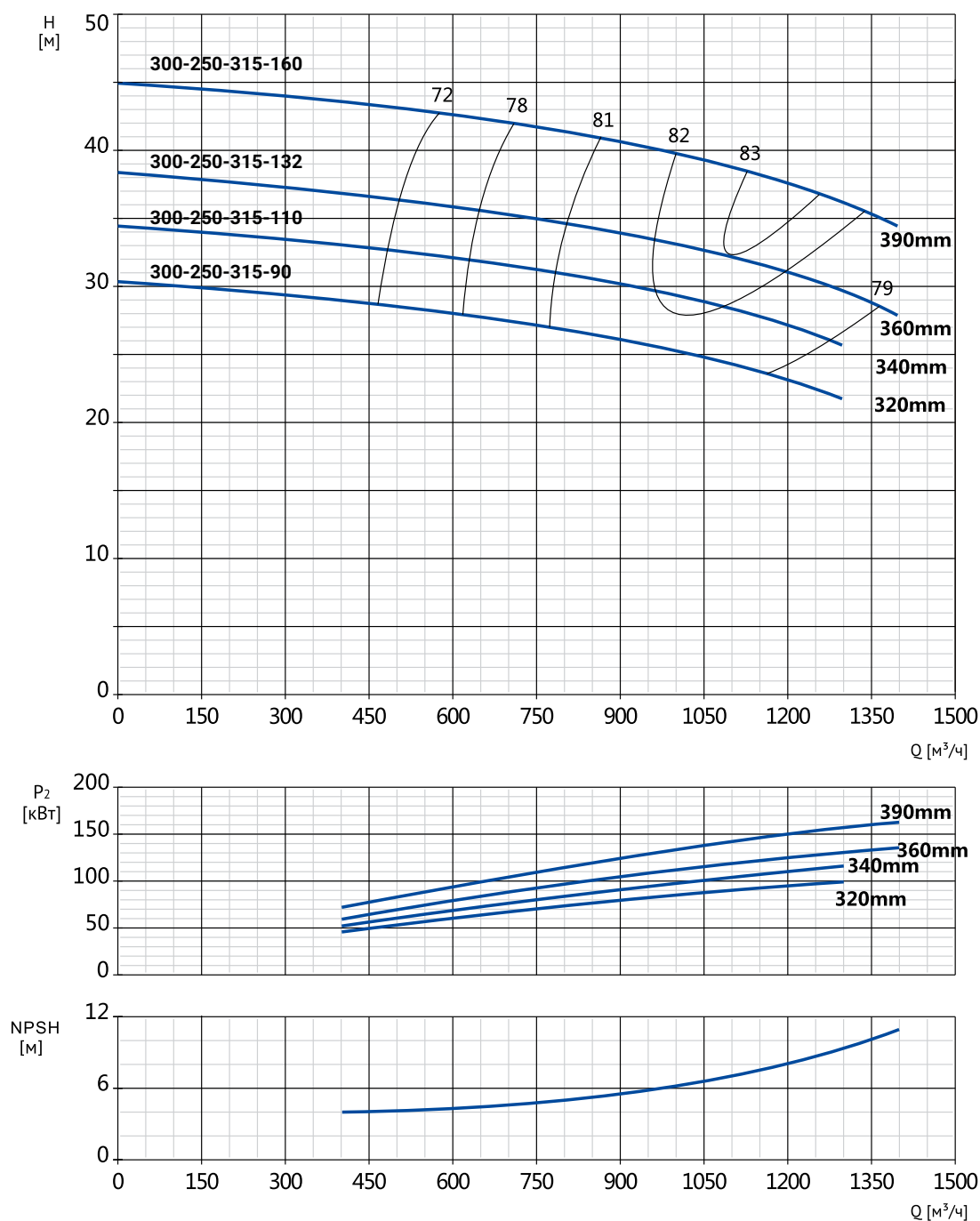

Модель	Артикул	Р, кВт	Сила тока, А	Q _{ном} , м ³ /ч	Н ном, м
NKW 300-250-315-90/4	26069811	90	163	970	25,5
NKW 300-250-315-110/4	26069810	110	197	1020	29
NKW 300-250-315-132/4	26069809	132	236	1100	32
NKW 300-250-315-160/4	26069808	160	285	1180	38

ДИАГРАММЫ ХАРАКТЕРИСТИК И ТЕХНИЧЕСКИЕ ДАННЫЕ

NKW 300-250-400/4

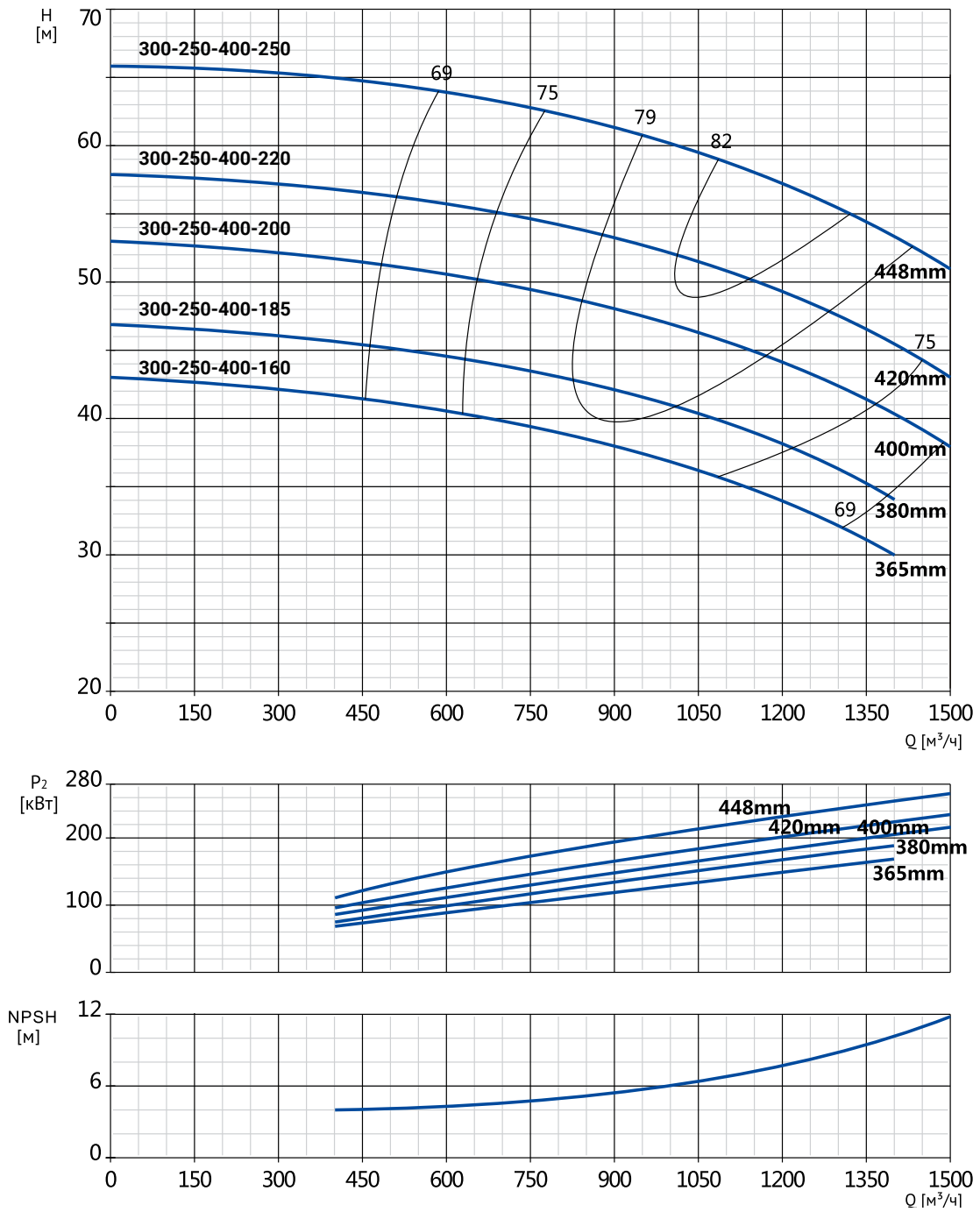

Модель	Артикул	Р, кВт	Сила тока, А	Qном, м ³ /ч	Н ном, м
NKW 300-250-400-160/4	26069807	160	285	850	38,5
NKW 300-250-400-185/4	26069806	185	#Н/Д	920	42
NKW 300-250-400-200/4	26069805	200	352	1000	47
NKW 300-250-400-220/4	26069804	220	#Н/Д	1080	51
NKW 300-250-400-250/4	26069803	250	440	1200	57

По вопросам продаж и поддержки обращайтесь:

Алматы (727)345-47-04
Ангарск (3955)60-70-56
Архангельск (8182)63-90-72
Астрахань (8512)99-46-04
Барнаул (3852)73-04-60
Белгород (4722)40-23-64
Благовещенск (4162)22-76-07
Брянск (4832)59-03-52
Владивосток (423)249-28-31
Владикавказ (8672)28-90-48
Владимир (4922)49-43-18
Волгоград (844)278-03-48
Вологда (8172)26-41-59
Воронеж (473)204-51-73
Екатеринбург (343)384-55-89

Иваново (4932)77-34-06
Ижевск (3412)26-03-58
Иркутск (395)279-98-46
Казань (843)206-01-48
Калининград (4012)72-03-81
Калуга (4842)92-23-67
Кемерово (3842)65-04-62
Киров (8332)68-02-04
Коломна (4966)23-41-49
Кострома (4942)77-07-48
Краснодар (861)203-40-90
Красноярск (391)204-63-61
Курск (4712)77-13-04
Курган (3522)50-90-47
Липецк (4742)52-20-81

Магнитогорск (3519)55-03-13
Москва (495)268-04-70
Мурманск (8152)59-64-93
Набережные Челны (8552)20-53-41
Новокузнецк (3843)20-46-81
Ноябрьск (3496)41-32-12
Новосибирск (383)227-86-73
Омск (3812)21-46-40
Орел (4862)44-53-42
Оренбург (3532)37-68-04
Пенза (8412)22-31-16
Петрозаводск (8142)55-98-37
Псков (8112)59-10-37
Пермь (342)205-81-47

Ростов-на-Дону (863)308-18-15
Рязань (4912)46-61-64
Самара (846)206-03-16
Санкт-Петербург (812)309-46-40
Саратов (845)249-38-78
Севастополь (8692)22-31-93
Саранск (8342)22-96-24
Симферополь (3652)67-13-56
Смоленск (4812)29-41-54
Сочи (862)225-72-31
Ставрополь (8652)20-65-13
Сургут (3462)77-98-35
Сыктывкар (8212)25-95-17
Тамбов (4752)50-40-97
Тверь (4822)63-31-35

Тольятти (8482)63-91-07
Томск (3822)98-41-53
Тула (4872)33-79-87
Тюмень (3452)66-21-18
Ульяновск (8422)24-23-59
Улан-Удэ (3012)59-97-51
Уфа (347)229-48-12
Хабаровск (4212)92-98-04
Чебоксары (8352)28-53-07
Челябинск (351)202-03-61
Череповец (8202)49-02-64
Чита (3022)38-34-83
Якутск (4112)23-90-97
Ярославль (4852)69-52-93

Россия +7(495)268-04-70

Казахстан +(727)345-47-04

Беларусь +(375)257-127-884

Узбекистан +998(71)205-18-59

Киргизия +996(312)96-26-47

эл.почта: wxe@nt-rt.ru || сайт: <https://wellmix.nt-rt.ru/>